



APARAT DE AER CONDIȚIONAT DE TIP SPLIT

MANUAL DE INSTRUCȚIUNI



Acest manual de instrucțiuni conține informații și recomandări importante pe care vă rugăm să le respectați pentru a obține cele mai bune performanțe de la aparatul de aer condiționat.

Mulțumim încă odată.

CUPRINS

MĂSURI DE SIGURANȚĂ	1
DENUMIREA COMPONENTELOR	4
INSTRUCȚIUNI DE UTILIZARE	6
INSTRUCȚIUNI PENTRU LUCRĂRILE DE SERVICE (R32)	7
MĂSURI DE PRECAUȚIE LA INSTALARE	12
INSTALAREA UNITĂȚII INTERIOARE	15
INSTALAREA UNITĂȚII EXTERIOARE	20
TESTAREA FUNCȚIONĂRII	24
ÎNȚREȚINERE	26
DEPANARE.....	27

- * Designul și specificațiile pot fi modificate fără notificare prealabilă pentru îmbunătățirea produsului. Contactați agenția de vânzări sau producătorul pentru detalii.
- * Forma și poziția butoanelor și a indicatorilor pot varia în funcție de model, dar funcția lor este aceeași.

REGULI DE SIGURANȚĂ ȘI RECOMANDĂRI PENTRU INSTALATOR

1. Citiți acest ghid înainte de a instala și de a utiliza aparatul.
2. În timpul instalării unităților interioare și exterioare, accesul la zona de lucru ar trebui să fie interzis copiilor. Se pot întâmpla accidente neprevăzute.
3. Asigurați-vă că baza unității exterioare este bine fixată.
4. Verificați ca aerul să nu poată intra în sistemul frigorific și verificați dacă există scurgeri de agent frigorific atunci când mutați aparatul de aer condiționat.
5. Efectuați un ciclu de testare după instalarea aparatului de aer condiționat și înregistrați datele de funcționare.
6. Protejați unitatea interioară cu o siguranță de capacitate adecvată pentru curentul maxim de intrare sau cu un alt dispozitiv de protecție la suprasarcină.
7. Asigurați-vă că tensiunea de alimentare corespunde cu cea ștampilată pe plăcuța de identificare. Păstrați întrerupătorul sau ștecherul de alimentare curat. Introduceți mufa de alimentare corect și ferm în priză, evitând astfel riscul de electrocutare sau incendiu din cauza unui contact imperfect.
8. Verificați dacă priza este potrivită pentru mufă, altfel schimbați priza.
9. Aparatul trebuie să fie prevăzut cu mijloace de deconectare de la rețeaua de alimentare, acesta fiind prevăzut cu un separator de contact la toți poli care asigură deconectarea completă în condiții de supratensiune de categoria III, iar aceste mijloace trebuie încorporate în cablarea fixă în conformitate cu regulile de cablare.
10. Aparatul de aer condiționat trebuie instalat de către persoane profesioniști sau persoane calificate.
11. Nu instalați aparatul la o distanță mai mică de 50 cm de substanțele inflamabile (alcool etc.) Sau, de recipiente aflate sub presiune (de ex. doze de pulverizare).
12. Dacă aparatul este utilizat în zone fără posibilitate de ventilație, trebuie luate măsuri de precauție pentru a împiedica orice scurgeri de gaze refrigerante care pot rămâne în mediul înconjurător și pot genera pericol de incendiu.
13. Materialele de ambalare sunt reciclabile și ar trebui aruncate în coșurile de gunoi separate. Duceți aparatul de aer condiționat, la sfârșitul duratei sale de funcționare, la un centru special de colectare a deșeurilor, pentru eliminare.
14. Utilizați aparatul de aer condiționat numai conform instrucțiunilor din acest manual. Aceste instrucțiuni nu sunt destinate să acopere toate condițiile și situațiile posibile. Ca în cazul oricărui aparat electrocasnic, se recomandă întotdeauna atenție și prudență la instalare, utilizare și întreținere.
15. Aparatul trebuie instalat în conformitate cu reglementările naționale aplicabile.
16. Înainte de a accesa bornele, toate circuitele de alimentare trebuie deconectate de la sursa de alimentare.
17. Aparatul trebuie să fie instalat în conformitate cu reglementările naționale referitoare la instalațiile electrice.
18. Acest aparat poate fi utilizat de copiii cu vârsta de peste 8 ani și de persoanele cu capacități fizice, senzoriale sau mintale reduse sau fără experiență și cunoștințe în acest sens numai dacă acestea sunt supravegheate sau dacă au fost instruite cu privire la utilizarea aparatului într-un mod sigur și înțeleg pericolele implicate. Nu permiteți copiilor să se joace cu aparatul. Este interzisă efectuarea operațiilor de curățire și întreținere care intră în responsabilitatea utilizatorului, de către copii nesupravegheați.

MĂSURI SIGURANȚĂ

REGULI DE SIGURANȚĂ ȘI RECOMANDĂRI PENTRU INSTALATOR

19. Nu încercați să instalați singur aparatul; contactați întotdeauna personalul tehnic specializat.
20. Curățarea și întreținerea trebuie să fie efectuate de către personal tehnic specializat. Deconectați întotdeauna aparatul de la rețeaua electrică înainte de a efectua orice operațiune de curățare sau întreținere.
21. Asigurați-vă că tensiunea de alimentare corespunde cu cea ștampilată pe plăcuța de identificare. Păstrați întrerupătorul sau ștecherul de alimentare curat. Introduceți mufa de alimentare corect și ferm în priză, evitând astfel riscul de electrocutare sau incendiu din cauza unui contact imperfect.
22. Nu scoateți mufa pentru a opri aparatul atunci când este în funcțiune, deoarece acest lucru ar putea crea o scânteie și provoca un incendiu etc.
23. Acest aparat a fost realizat pentru climatizarea mediilor casnice și nu trebuie utilizat în alt scop, cum ar fi uscarea hainelor, răcirea alimentelor etc.
24. Utilizați întotdeauna aparatul cu filtrul de aer montat. Utilizarea aparatului fără filtru de aer ar putea provoca o acumulare excesivă de praf sau deșeuri pe părțile interioare ale dispozitivului, cauzând posibile defecțiuni ulterioare.
25. Utilizatorul este responsabil pentru instalarea aparatului de către un tehnician calificat, care trebuie să verifice dacă acesta este împământat în conformitate cu legislația în vigoare și care trebuie să adauge un întrerupător termomagnetic.
26. Bateriile din telecomandă trebuie reciclate sau eliminate în mod corespunzător. Eliminarea bateriilor --- Vă rugăm să aruncați bateriile ca deșeuri municipale sortate în punctul de colectare accesibil.
27. Nu vă expuneți niciodată direct la fluxul de aer rece pentru o perioadă lungă de timp. Expunerea directă și prelungită la aerul rece ar putea fi periculoasă pentru sănătatea dumneavoastră. O atenție deosebită trebuie acordată în camerele în care sunt copii, bătrâni sau bolnavi.
28. Dacă aparatul degajă fum sau există un miros de ars, întrerupeți imediat sursa de alimentare și contactați centrul de service.
29. Utilizarea îndelungată a dispozitivului în astfel de condiții poate provoca incendiu sau electrocutare.
30. Solicitați ca reparațiile să fie efectuate numai de către un centru de service autorizat de producător. O reparație incorectă poate expune utilizatorul la riscul de electrocutare etc.
31. Deconectați întrerupătorul automat dacă prevedeți că dispozitivul nu va fi utilizat mult timp. Direcția fluxului de aer trebuie reglată în mod corespunzător.
32. Flapsul trebuie orientat în jos în modul de încălzire și în sus în modul de răcire.
33. Asigurați-vă că aparatul este deconectat de la sursa de alimentare când va rămâne nefuncțional o perioadă lungă de timp și înainte de a efectua orice operațiune de curățare sau întreținere.
34. Selectarea celei mai potrivite temperaturi poate preveni deteriorarea aparatului.

MĂSURI SIGURANȚĂ

NORME DE SIGURANȚĂ SI INTERDICȚII

1. Nu îndoiiți, trageți sau comprimați cablul de alimentare, deoarece acest lucru l-ar putea deteriora. Un cablu de alimentare deteriorat poate cauza șocuri electrice sau incendiu. Doar personalul tehnic specializat trebuie să înlocuiască un cablu de alimentare deteriorat.
2. Nu folosiți extensii sau module gang.
3. Nu atingeți aparatul când sunteți cu picioarele goale sau părțile corpului sunt umede.
4. Nu obstrucționați fanțele de admisie sau evacuare a aerului ale unității interioare sau exterioare. Obstrucția acestor orificii determină o reducere a eficienței operative a aparatului cu posibile defecțiuni sau daune.
5. În niciun caz nu modificați caracteristicile aparatului.
6. Nu instalați aparatul în medii în care aerul ar putea conține gaz, ulei sau sulf sau în apropierea surselor de căldură.
7. Acest aparat nu este destinat utilizării de către persoane (inclusiv copii) cu capacități fizice, senzoriale sau mintale reduse sau care nu au experiența și cunoștințele necesare, cu excepția cazului în care sunt supravegheate sau după ce au primit instrucțiuni cu privire la utilizarea aparatului de la o persoană responsabilă pentru siguranța lor.
8. Nu urcați și nu așezați obiecte grele sau fierbinți pe aparat.
9. Nu lăsați ferestrele sau ușile deschise mult timp atunci când aparatul de aer condiționat funcționează.
10. Nu direcționați fluxul de aer asupra plantelor sau animalelor.
11. O lungă expunere directă la fluxul de aer rece al aparatului ar putea avea efecte negative asupra plantelor și animalelor.
12. Nu puneți aparatul în contact cu apa. Izolația electrică ar putea fi deteriorată și, prin urmare, există pericol de electrocutare.
13. Nu vă urcați și nu așezați obiecte pe unitatea exterioară.
14. Nu introduceți niciodată un băț sau un obiect similar în aparat. Acest lucru poate provoca vătămări corporale.
15. Copiii trebuie supravegheați pentru a vă asigura că nu se joacă cu aparatul. În cazul în care cablul de alimentare este deteriorat, acesta trebuie să fie înlocuit de producător, de agentul de service al acestuia sau de persoane calificate în mod similar, pentru a evita pericolele.

DENUMIREA COMPONENTELOR

Unitate interioară

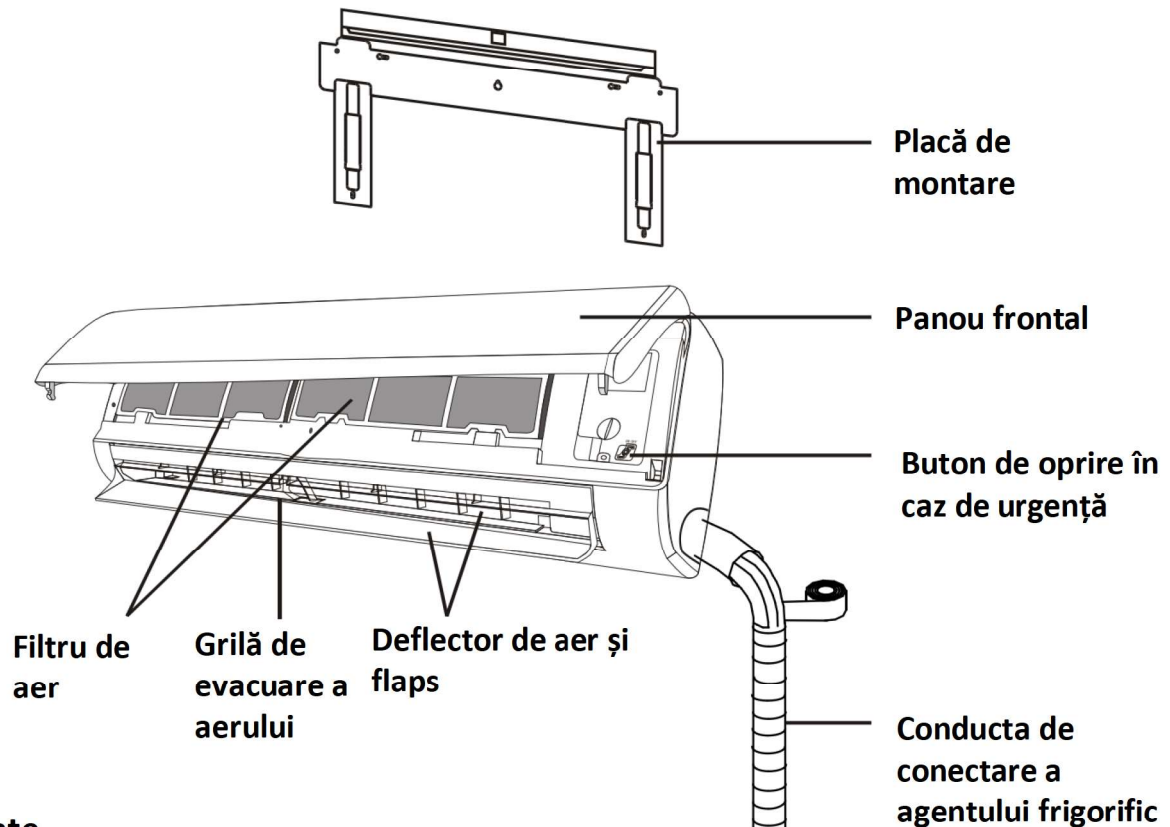

Unitate interioară

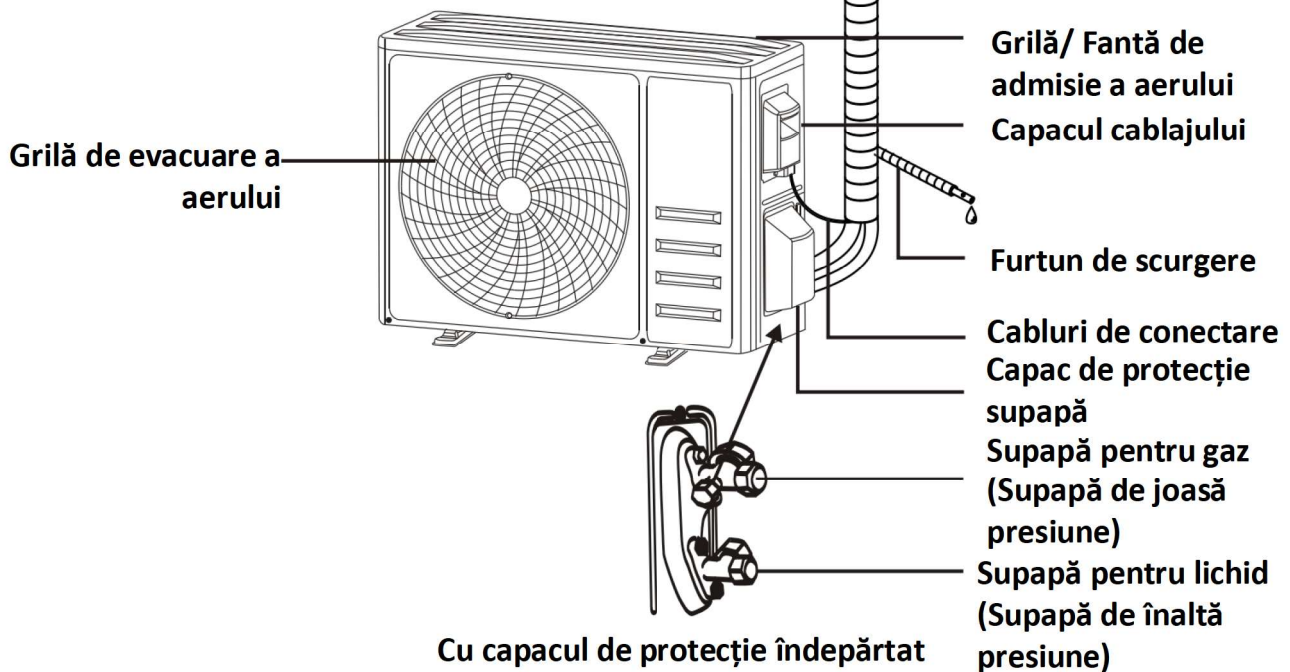



Notă: Această figură afișată poate fi diferită de obiectul real. Vă rugăm să luați ca standard pe acesta din urmă.

DENUMIREA COMPONENTELOR

Afișajul din interior



Nr.	LED	Funcție
1		Indicator pentru temporizator, temperatură și coduri de eroare.
2		Se aprinde în timpul funcționării temporizatorului.
3		Modul SLEEP (funcționare pe timpul somnului)



Forma și poziția butonului și indicatorilor pot fi diferite în funcție de model, dar funcția lor este aceeași.

INSTRUCȚIUNI DE UTILIZARE

- ❗ Încercarea de a folosi aparatul de aer condiționat sub o temperatură în afara intervalului specificat poate provoca pornirea dispozitivului de protecție a aparatului de aer condiționat, iar aparatul de aer condiționat poate să nu funcționeze. Prin urmare, încercați să utilizați aparatul de aer condiționat în următoarele condiții de temperatură.

Aparat de aer condiționat inverter:

MOD	Încălzire	Răcire	Dezumidificare
Temperatură			
Temperatura camerei	0 °C ~30 °C	17°C ~32 °C	
Temperatura exterioară	-20 °C ~30 °C	-15 °C ~53 °C	

Cu sursa de alimentare conectată, reporniți aparatul de aer condiționat după oprire sau comutați-l în alt mod în timpul funcționării, iar dispozitivul de protecție a aparatului de aer condiționat va porni. Compresorul va relua funcționarea după 3 minute.

❗ Caracteristicile funcționării de încălzire (aplicabile pentru pompa de căldură)

Preîncălzirea:

Când funcția de încălzire este activată, unitatea interioară va necesita 2 ~ 5 minute pentru preîncălzire, după care aparatul de aer condiționat va începe încălzirea și să sufle aer cald.

Dezghețare:

În timpul încălzirii, când unitatea exterioară a înghețat, aparatul de aer condiționat va activa funcția de dezghețare automată, pentru a îmbunătăți efectul de încălzire. În timpul dezghețării, ventilatoarele interioare și exterioare se opresc din funcționare. Aparatul de aer condiționat va relua încălzirea automat după dezghețare.

❗ Buton de oprire în caz de urgență:

Deschideți panoul și găsiți butonul de urgență de pe cutia de control electronic, atunci când telecomanda nu funcționează. (Apăsați întotdeauna butonul de urgență cu un material izolant.)

Starea actuală	Operare	Răspuns	Intrare în modul
Standby	Apăsați o singură dată butonul de oprire în caz de urgență	Va emite un singur sunet scurt.	Mod de răcire
Standby (numai pentru pompa de căldură)	Apăsați butonul de urgență de două ori în 3 secunde	Va emite un sunet scurt de două ori.	Mod de încălzire
În funcționare	Apăsați o singură dată butonul de oprire în caz de urgență	Va emite un sunet pentru o anumită perioadă de timp	Modul oprit

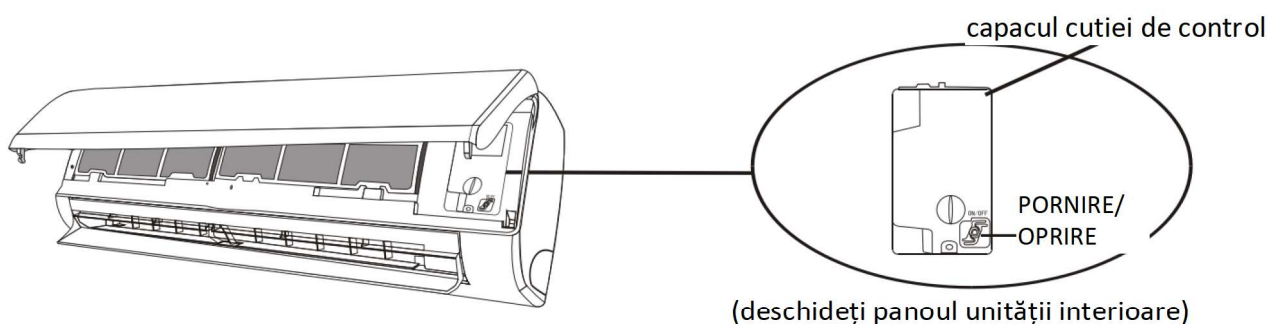

INSTRUCȚIUNI PENTRU LUCRĂRILE DE SERVICE (R32)

1. Verificați informațiile din acest manual pentru a afla dimensiunile spațiului necesar pentru instalarea corectă a dispozitivului, inclusiv distanțele minime permise față de structurile adiacente.
2. Aparatul trebuie instalat, utilizat și depozitat într-o încăpere cu o suprafață mai mare de 4 m².
3. Instalarea conductelor trebuie să respecte distanța minimă.
4. Conductele trebuie să fie protejate de deteriorarea fizică și nu trebuie instalate într-un spațiu neventilat dacă spațiul este mai mic de 4m².
5. Trebuie respectate reglementările naționale privind emisiile de gaze.
6. Conexiunile mecanice trebuie să fie accesibile în vederea efectuării de lucrări de întreținere.
7. Urmați instrucțiunile din acest manual privind manipularea, instalarea, curățarea, întreținerea și eliminarea agentului frigorific.
8. Asigurați-vă că deschiderile pentru ventilație nu sunt obstrucționate.
9. **Observație:** Lucrările de service trebuie efectuate numai în conformitate cu instrucțiunile producătorului.
10. **Atenție:** Acest aparat trebuie să fie depozitat într-o încăpere bine ventilată, cu o dimensiune care corespunde suprafeței încăperii specificate pentru operare.
11. **Atenție:** Aparatul trebuie să fie depozitat într-o încăpere în care nu există o flăcără deschisă permanent aprinsă (de exemplu un aparat care funcționează pe gaz) și surse de aprindere (de exemplu un încălzitor electric în stare de funcționare).
12. Aparatul trebuie să fie depozitat în așa fel încât să se împiedice apariția deteriorărilor mecanice.
13. Orice persoană solicitată să efectueze lucrări asupra circuitului cu agent frigorific trebuie să dețină un certificat valabil și actualizat emis de o autoritate de evaluare acreditată în domeniu și a cărei competența de acreditare este recunoscută, în conformitate cu specificațiile de evaluare recunoscute în sectorul industrial în cauză. Operațiunile de service trebuie efectuate numai în conformitate cu recomandările producătorului echipamentului.
Operațiunile de întreținere și reparații care necesită asistența altor persoane calificate trebuie efectuate sub supravegherea persoanei competente pentru utilizarea de agenți frigorifici inflamabili.
14. Fiecare procedură de lucru care afectează mijloacele de siguranță trebuie efectuată numai de persoane competente.
15. **Atenție:**
 - * Nu utilizați modalități diferite pentru a accelera procesul de dezghețare sau pentru curățare, altele decât cele recomandate de producător.
 - * Aparatul trebuie să fie depozitat într-o încăpere fără surse de aprindere cu funcționare continuă, de exemplu: flăcări deschise, aparate pe gaz sau cu rezistențe electrice, în funcțiune.
 - * Nu-l găuriți sau ardeți.
 - * Vă rugăm să rețineți că agenții frigorifici pot fi inodori.



Atenție: Pericol de incendiu



Instrucțiuni de utilizare



Consultați manualul tehnic

INSTRUCȚIUNI PENTRU LUCRĂRILE DE SERVICE (R32)

16. Informații privind lucrările de service:

- 1) Verificări ale zonei
Înainte de începerea lucrărilor la sistemele care conțin agenți frigorifici inflamabili, sunt necesare verificări de siguranță pentru a se asigura că riscul de aprindere este redus la minimum. Pentru repararea sistemului frigorific, trebuie luate în considerare următoarele precauții înainte de efectuarea lucrărilor asupra sistemului.
- 2) Procedura de lucru
Lucrările trebuie executate în cadrul unei proceduri controlate pentru a minimiza riscul de prezență a gazelor și vaporilor inflamabili în timpul lucrului.
- 3) Zona de lucru generală
Întreg personalul de întreținere și alte persoane care lucrează în zonă trebuie să fie instruiți cu privire la natura lucrărilor care se desfășoară. Trebuie evitate lucrările în spații închise. Aria din jurul zonei de lucru trebuie delimitată. Asigurați-vă că zona a fost securizată prin controlul materialelor inflamabile
- 4) Verificarea prezenței de agent frigorific
Zona trebuie verificată cu un detector pentru agent frigorific adecvat înainte și în timpul lucrului, pentru a se asigura că tehnicianul este informat cu privire la atmosferele potențial inflamabile. Asigurați-vă că echipamentul de detectare a scurgerilor care este utilizat este adecvat pentru utilizare cu agenți frigorifici inflamabili, de ex. nu produce scânteii, este sigilat corespunzător sau cu siguranță intrinsecă.
- 5) Existența unui extingtor
În cazul în care asupra echipamentului de răcire sau a oricăror componente asociate acestuia trebuie să se efectueze operații care generează căldură, vă rugăm să asigurați la îndemână mijloace de stingere a incendiilor. În apropierea zonei de încărcare, vă rugăm să asigurați un extingtor cu pulbere sau CO₂.
- 6) Fără surse de aprindere
Nici o persoană care efectuează lucrări asupra unui sistem de răcire pe bază de agent frigorific care implică orice tip de lucrare asupra unei conducte nu trebuie să utilizeze surse de aprindere care ar putea cauza riscul de incendiu sau explozie. Toate sursele posibile de aprindere, inclusiv fumatul, trebuie să fie ținute suficient de departe de locul de instalare, reparație, îndepărtare și eliminare, în timpul acestora existând posibilitatea de scurgere a agentului frigorific în spațiul din jur. Înainte de efectuarea lucrărilor, zona din jurul echipamentului trebuie să fie verificată pentru a vă asigura că nu există pericole inflamabile sau riscuri de aprindere. Trebuie afișate semne cu Fumatul interzis.
- 7) Zona ventilată
Asigurați-vă că zona este în aer liber sau că este ventilată corespunzător înainte de a acționa asupra sistemului sau de a efectua lucrări la cald. Ventilarea trebuie să continue pe parcursul desfășurării lucrărilor. Ventilarea trebuie să disperseze în siguranță orice agent frigorific eliberat și, de preferință, să-l expulzeze în afară, în atmosferă.
- 8) Verificări ale echipamentului cu agent frigorific
În cazul înlocuirii componentelor electrice, acestea trebuie să fie corespunzătoare și să respecte specificațiile. Recomandările de întreținere și reparație emise de către producător trebuie să fie respectate în permanență. În cazul în care aveți dubii, consultați departamentul tehnic al producătorului pentru a obține asistență.

INSTRUCȚIUNI PENTRU LUCRĂRILE DE SERVICE (R32)

Următoarele verificări sunt valabile pentru toate instalațiile care folosesc agenți frigorifici inflamabili:

- Cantitatea încărcată de agent este conformă cu dimensiunea camerei în care se află elementele care conțin agent frigorific;
- Ventilatorul și fantele de evacuare funcționează în mod corespunzător și nu sunt obstrucționate;
- În cazul în care se utilizează un circuit de răcire indirectă, circuitul secundar trebuie să fie verificat pentru a determina prezența agentului de răcire;
- Marcajele de pe echipament sunt în continuare vizibile și lizibile. Marcajele și semnele care sunt ilizibile trebuie să fie corectate;
- Conducta sau componentele de răcire sunt instalate într-o poziție în care este puțin probabil ca acestea să fie expuse la acțiunea unor substanțe care pot coroda componentele care conțin agent frigorific, cu excepția cazului în care aceste componente sunt realizate din materiale care sunt rezistente la coroziune și sunt protejate în mod corespunzător împotriva coroziunii.

9) Verificarea dispozitivelor electrice

Operațiile de reparație și de întreținere a componentelor electrice trebuie să includă verificări inițiale de siguranță și proceduri de inspectare a componentelor. În cazul în care există o defecțiune care ar putea compromite siguranța, la circuit nu se poate conecta nici o sursă de alimentare până în momentul în care această defecțiune nu a fost remediată în mod corespunzător. În cazul în care defecțiunea nu poate fi remediată imediat, însă continuarea funcționării este necesară, trebuie utilizată o soluție temporară adecvată. Acest lucru trebuie adus la cunoștința proprietarului echipamentului, astfel încât toate părțile să fie informate.

Verificările inițiale de siguranță trebuie să includă:

- Dacă condensatorii sunt descărcați: acest lucru se va face într-un mod sigur pentru a evita posibilitatea producerii de scântei;
- Nu există componente electrice sub tensiune și cabluri expuse în timpul încărcării, recuperării sau purjării sistemului;
- Că legătura la pământ (împământarea) este continuă.

17. Reparații ale componentelor sigilate

- 1) În timpul operațiilor de reparație efectuate asupra componentelor sigilate, toate sursele de alimentare trebuie să fie deconectate de la echipamentul asupra căruia se efectuează lucrări, înainte de demontarea oricărui capac etanșe etc. Dacă este absolut necesară alimentarea echipamentului în timpul operațiilor de reparație, atunci va fi folosită o formă de detecție a pierderilor, amplasată în punctul cel mai critic, pentru a avertiza asupra unei situații potențial periculoase..
- 2) Trebuie acordată o atenție deosebită următoarelor aspecte pentru a vă asigura că în cadrul operațiilor efectuate asupra componentelor electrice, carcasa acestora nu este deteriorată într-un mod în care să fie afectat nivelul de protecție. Acest lucru trebuie să includă deteriorarea cablurilor, număr excesiv de conexiuni, borne care nu respectă specificația originală, deteriorarea garniturilor, montarea incorectă a manșoanelor, etc. Asigurați-vă că aparatul este montat în mod corespunzător. Asigurați-vă că garniturile sau materialele de etanșare nu s-au degradat de asemenea manieră încât acestea să nu își mai îndeplinească rolul de prevenire a pătrunderii gazelor inflamabile. Piesele de schimb trebuie să fie în conformitate cu specificațiile producătorului.

OBSERVAȚIE: Utilizarea unei substanțe de etanșare pe bază de silicon poate reduce eficiența anumitor tipuri de echipamente de detectare a scurgerilor. Componentele cu siguranță intrinsecă nu trebuie izolate înainte de a se efectua lucrări asupra lor.

18. Reparația componentelor cu siguranță intrinsecă

Nu aplicați asupra circuitului nici o sarcină permanentă inductivă sau capacitivă, fără a vă asigura că aceasta nu va depăși tensiunea admisibilă și curentul permis pentru echipament în timpul funcționării acestuia. Componentele cu siguranță intrinsecă sunt singurele asupra cărora se pot efectua lucrări sub tensiune, în prezenta unei atmosfere inflamabile.. Echipamentul de testare trebuie să aibă un interval corespunzător de măsurare. Înlocuiți componentele doar cu piese specificate de către producător. Alte piese pot duce la aprinderea agentului frigorific din atmosferă în cazul unei scurgeri.

INSTRUCȚIUNI PENTRU LUCRĂRILE DE SERVICE (R32)

19. Cablare

Verificați dacă cablajele nu au fost supuse uzurii, coroziunii, presiunii excesive, vibrațiilor, muchiiilor ascuțite sau altor factori dăunători de mediu. Verificările trebuie să țină cont și de efectele îmbătrânirii sau a vibrațiilor continue generate de surse precum compresoarele sau ventilatoarele.

20. Detectarea agenților frigorifici inflamabili

Este interzisă utilizarea unor surse potențiale de aprindere în operațiile de căutare sau detectare a scurgerilor de agent frigorific. Este interzisă utilizarea unei lămpi haloide (sau a oricărui detector care utilizează o flacără deschisă).

21. Metode de detecție a scurgerilor

În cazul sistemelor care conțin agenți frigorifici, următoarele metode de detecție a pierderilor sunt considerate a fi acceptabile.

Trebuie utilizate detectoare electronice de scurgeri pentru a detecta agenți frigorifici inflamabili, însă este posibil ca sensibilitatea acestora să nu fie adecvată sau să fie nevoie de recalibrare. (Echipamentul de detectare trebuie calibrat într-o zonă fără agenți frigorifici.) Asigurați-vă că detectorul nu reprezintă o potențială sursă de aprindere și că este adecvat agentului frigorific utilizat. Echipamentul de detecție a pierderilor trebuie să fie configurat pentru un procent din limita inferioară de inflamabilitate (LFL) al agentului frigorific și trebuie să fie calibrat pentru agentul frigorific utilizat, iar procentul corespunzător de gaz (maxim 25 %) trebuie confirmat. Fluidele de detecție pot fi utilizate cu majoritatea agenților frigorifici, însă trebuie evitată utilizarea detergenților care conțin clor, deoarece clorul poate reacționa cu agentul frigorific și poate coroda conductele din cupru. În cazul în care există suspiciunea apariției unei pierderi, toate flăcările deschise trebuie să fie eliminate/ stinse. În cazul în care se descoperă o pierdere de agent frigorific care necesită brazare, toată cantitatea de agent frigorific din sistem trebuie să fie recuperată, sau izolată (prin intermediul supapelor de închidere) într-o parte a sistemului aflată la distanță de scurgere. Apoi, prin sistem trebuie să fie pompat azot fără oxigen (OFN), atât înainte cât și după procesul de brazare.

22. Eliminarea și evacuarea

La intervenția asupra circuitului cu agent frigorific pentru a face reparații sau pentru orice alt scop, trebuie utilizate proceduri convenționale. Cu toate acestea, este important să se respecte cele mai bune practici, deoarece trebuie ținut cont de inflamabilitate. Trebuie respectată următoarea procedură:

- Eliminați agentul frigorific;
- Purjați circuitul cu gaz inert;
- Evacuați;
- Purjați din nou cu gaz inert;
- Deschideți circuitul prin tăiere sau brazare .

Cantitatea de agent frigorific este recuperată în recipiente de recuperare corespunzătoare. Sistemul trebuie spălat cu OFN pentru a asigura siguranța unității. Acest proces poate fi repetat de câteva ori. Pentru această operațiune nu se va folosi aer comprimat sau oxigen.

Spălarea se va realiza prin introducerea de OFN în vid și continuarea umplerii până la atingerea presiunii de lucru, apoi aerisirea în atmosferă și, în final, realizarea vidului. Acest proces trebuie repetat până la eliminarea completă a agentului frigorific din sistem. La utilizarea ultimei cantități de OFN sistemul trebuie ventilat la presiunea atmosferică pentru a permite desfășurarea operațiunii. Această operație este absolut vitală dacă urmează operațiuni de sudare pe conductă.

Asigurați-vă că evacuarea pentru pompa de vid nu este aproape de surse de aprindere și că există ventilație disponibilă.

23. Dezafectare

Înainte de realizarea acestei proceduri, este esențial ca tehnicianul să fie complet și în detaliu familiarizat cu echipamentul. Bunele practici recomandă ca toți agenții frigorifici să fie recuperați în condiții de siguranță. Înainte de a efectua această operațiune, trebuie prelevată o mostră de ulei și de agent frigorific pentru cazul în care este necesară o analiză înainte de reutilizarea agentului frigorific recuperat. Este esențial, ca înainte de începerea operațiilor să aveți la dispoziție o sursă de alimentare electrică.

INSTRUCȚIUNI PENTRU LUCRĂRILE DE SERVICE (R32)

- a) Familiarizați-vă cu echipamentul și modul de funcționare al acestuia.
- b) Izolați sistemul din punct de vedere electric.
- c) Înainte de realizarea procedurii, asigurați-vă că:
 - . sunt disponibile echipamente mecanice de manipulare, dacă acestea sunt necesare, pentru manipularea buteliilor cu agent frigorific;
 - . echipamentul individual de protecție este disponibil și utilizat corespunzător;
 - . procesul de extragere este în permanență supravegheat de o persoană competentă;
 - . echipamentul și buteliilor de recuperare respectă standardele corespunzătoare.
- d) Dacă este posibil, goliți sistemul de răcire.
- e) În cazul în care aspirarea nu este posibilă, realizați un colector, astfel încât agentul frigorific să poată fi eliminat din diferite părți ale sistemului.
- f) Asigurați-vă că butelia este pusă pe un cântar, înainte de a efectua operațiunea de recuperare.
- g) Porniți echipamentul de recuperare și utilizați-l în conformitatea cu instrucțiunile producătorului.
- h) Nu umpleți în exces buteliile. (Nu mai mult de 80% din volumul lichidului încărcat).
- i) Nu depășiți presiunea maximă de lucru a buteliei, nici măcar temporar.
- j) Atunci când buteliile au fost umplute în mod corect iar procesul este finalizat, asigurați-vă că buteliile și echipamentul sunt scoase imediat din locație și că toate supapele de închidere ale echipamentului sunt închise.
- k) Agentul frigorific recuperat nu poate fi încărcat într-un alt sistem de răcire, cu excepția cazului în care a fost curățat și verificat.

24. Etichetare

Echipamentul trebuie să fie marcat corespunzător cu etichete care să certifice faptul că acesta a fost scos din uz și golit de agent frigorific. Eticheta trebuie să fie datată și semnată. Asigurați-vă că pe echipament există etichete care menționează faptul că echipamentul conține agent frigorific inflamabil.

25. Recuperare

Atunci când eliminați agent frigorific dintr-un sistem în vederea reparării sau dezafectării acestuia, bunele practici recomandă ca toți agenții frigorifici să fie eliminați în condiții de siguranță.

În momentul transferării agentului frigorific în butelii, asigurați-vă că sunt utilizate doar butelii corespunzătoare pentru recuperarea agentului frigorific. Asigurați-vă că există un număr corect de recipiente pentru recuperarea întregii încărcături de agent frigorific. Toate recipientele care vor fi utilizate trebuie să fie destinate recuperării de agent frigorific și etichetate pentru agentul frigorific respectiv (adică sunt recipiente speciale pentru recuperarea agentului frigorific). Recipientele trebuie să fie complete, împreună cu supape de eliberare a presiunii și prevăzute cu supape de închidere care sunt în stare bună de funcționare. Buteliile de recuperare goale trebuie curățate și, dacă este posibil, răcite înainte de recuperare.

Echipamentul de recuperare trebuie să fie în stare bună de funcționare, cu un set de instrucțiuni referitor la respectivul echipament și trebuie să fie adecvat pentru recuperarea tuturor agenților frigorifici corespunzători, inclusiv, dacă este cazul, a agenților frigorifici inflamabili. În plus, trebuie să aveți la dispoziție un set de greutate calibrate pentru cântărire, care să fie în stare bună de funcționare. Furtunurile trebuie să fie echipate cu cuplaje etanșe și să fie în bună stare. Înainte de utilizarea echipamentului de recuperare, verificați dacă acesta este în stare bună de funcționare, a fost întreținut în mod corespunzător și că toate componentele electrice asociate sunt etanșate pentru a împiedica aprinderea în eventualitatea unor pierderi de agent frigorific. În cazul în care aveți îndoieli, luați legătura cu producătorul. Agentul frigorific recuperat trebuie să fie trimis înapoi la furnizorul de agent frigorific, în recipientele de recuperare corespunzătoare, și să fie însoțit de Biletul de transfer corespunzător. Nu amestecați agenții frigorifici în unitățile de recuperare și nici în recipiente.

În cazul în care trebuie demontat compresorul, sau trebuie eliminat uleiul de compresor, asigurați-vă că uleiul a fost golit până la un nivel acceptabil, astfel încât agentul frigorific să nu rămână în ulei. Procesul de golire trebuie să fie realizat înainte de returnarea compresorului înapoi la furnizor. Pentru a accelera acest proces, trebuie utilizat doar sistemul electric de încălzire a carcasei compresorului. După golirea uleiului din sistem, acesta trebuie să fie eliminat în condiții de siguranță.

INSTRUCȚIUNI PENTRU LUCRĂRILE DE SERVICE (R32)

Considerații importante

1. Aparatul de aer condiționat trebuie să fie instalat de către personal profesionist, iar manualul de instalare este conceput pentru a fi folosit numai de către personalul responsabil de instalare profesionist! Specificațiile de instalare fac obiectul reglementărilor noastre de service post-vânzare.
2. Când umpleți agentul frigorific, orice operațiune brutală poate provoca daune grave sau vătămări corporale și ale obiectelor.
3. După finalizarea instalării trebuie efectuat un test de etanșeitate.
4. Este necesar să faceți inspecția de siguranță înainte de efectuarea operațiunilor de mentenanță sau reparație a unui aparat de aer condiționat care folosește agent frigorific combustibil, pentru a vă asigura că riscul de incendiu este redus la minimum.
5. Aparatul trebuie utilizat conform unei proceduri controlate, pentru a vă asigura că, în timpul funcționării, orice risc generat de gazul sau vaporii combustibili este redus la minimum.
6. Cerințele pentru greutatea totală a agentului frigorific încărcat și a suprafeței camerei care urmează să fie dotată cu aer condiționat (sunt prezentate în tabelele următoare GG.1 și GG.2)

Sarcina maximă și suprafața de podea minimă necesară

$$m = (4 \text{ m}^3) \times LFL, m_2 = (26 \text{ m}^3) \times LFL, m_3 = (130 \text{ m}^3) \times LFL$$

Unde LFL este limita inferioară de inflamabilitate în kg/m^3 , R32 LFL este $0,306 \text{ kg}/\text{m}^3$.

Pentru aparatele cu taxă $m < M = m_2$:

Încărcarea maximă într-o cameră trebuie să fie în conformitate cu următoarele:

$$m_{\max} = 2.5 \times (LFL)^{(5/4)} \times h_0 \times (A)^{1/2}$$

Suprafața minimă necesară A min pentru instalarea unui aparat cu încărcare de agent frigorific M (kg) trebuie să fie în conformitate cu următoarele: $A_{\min} = (M / (2,5 \times (LFL)^{(5/4)} \times h_0))^2$

Unde:

Tabel GG.1 - Masa maximă (kg)

Categorie	LFL (kg/m^3)	h_0 (m)	Suprafață la sol (m^2)						
			4	7	10	15	20	30	50
R32	0,306	1	1,14	1,51	1,8	2,2	2,54	3,12	4,02
		1,8	2,05	2,71	3,24	3,97	4,58	5,61	7.254
		2,2	2,5	3,31	3,96	4,85	5,6	6,86	8,85

Tabelul GG.2- Suprafața minimă a camerei (m^2)

Categorie	LFL (kg/m^3)	h_0 (m)	Încărcătura (M) (kg) Suprafața minimă a camerei (m^2)						
			1,224kg	1,836kg	2,448kg	3,672kg	4,896kg	6,12kg	7,956kg
R32	0,306	0,6		29	51	116	206	321	543
		1		10	19	42	74	116	196
		1,8		3	6	13	23	36	60
		2,2		2	4	9	15	24	40

Principiile de siguranță la instalare

1. Siguranța locației



Fără flacără deschisă



Ventilația este necesară

2. Siguranța în exploatare



Luați în considerare
electricitatea statică



Trebuie purtată îmbrăcăminte de
protecție și mănuși antistatice



Nu utilizați telefonul mobil

INSTRUCȚIUNI PENTRU LUCRĂRILE DE SERVICE (R32)

3. Măsuri de siguranță la instalare

- Detector de scurgeri ale agentului frigorific
- Locul adecvat pentru instalare



















Imaginea din stânga este schema unui detector de scurgere a agentului frigorific.

Vă rugăm să aveți în vedere că:

1. Locul de instalare trebuie să fie bine ventilat.
2. În locațiile pentru instalarea și întreținerea unui aparat de aer condiționat folosind agent frigorific R32 nu trebuie să existe foc deschis sau lucrări de sudare, nu se fumează, nu trebuie să existe cuptor de uscare sau orice altă sursă de căldură mai mare de 548, care produce cu ușurință foc deschis.
3. Când instalați un aparat de aer condiționat, este necesar să luați măsuri anti-stactice adecvate, cum ar fi să purtați îmbrăcăminte antistatică și/ sau mănuși.
4. Este necesar să alegeți locul convenabil pentru instalare sau întreținere în care fantele de admisie și evacuare a aerului ale unităților interioară și exterioară nu trebuie să fie înconjurate de obstacole sau apropiate de orice sursă de căldură sau de mediu combustibil și/ sau exploziv.
5. Dacă unitatea interioară suferă scurgeri de agent frigorific în timpul instalării, este necesar să închideți imediat supapa unității exterioare și toate persoanele trebuie să părăsească încăperea până la scurgerea completă a agentului frigorific timp de 15 minute. În cazul în care produsul este deteriorat, este necesar să transportați un astfel de produs deteriorat în stația de întreținere și este interzis să sudați conducta de agent frigorific sau să efectuați alte operațiuni la locația utilizatorului.
6. Este necesar să alegeți locul în care fanta de admisie a aerului și fanta de evacuare a aerului ale unității interioare să fie la același nivel.
7. Este necesar să evitați locurile în care există alte produse electrice, mufe și prize pentru întrerupător de putere, dulap de bucătărie, pat, canapea și alte obiecte de valoare chiar sub cele două laturi ale unității interioare.

Instrumente sugerate

Sculă	Imagine	Sculă	Imagine	Sculă	Imagine
Cheie standard		Instrument de tăiat țevi		Pompă de vid	
Cheie reglabilă/ crescent		Șurubelnițe (Phillips și cap plat)		Ochelari de protecție	
Cheie dinamometrică		Colector și manometre		Mănuși de lucru	
Chei hexagonale sau chei Allen		Nivelă		Cântar de agent frigorific	
Bormașină și capete de burghiu		Dispozitiv lărgire țevi		Micrometru	
Carotă		Clește ampermetric			

MĂSURI DE PRECAUȚIE LA INSTALARE



Lungimea tevii și agent frigorific suplimentar

Capacitatea modelelor inverterului (BTU/h)	9K-12K	18K-24K
Lungimea conductei cu sarcină standard	5 m	5 m
Distanța maximă dintre unitatea interioară și cea exterioară	25m	25m
Încărcare suplimentară cu agent frigorific	15 g/m	25 g/m
Diferența maximă de nivel dintre unitatea interioară și cea exterioară	10 m	10 m
Tipul de agent frigorific	R32	R32

Parametrii cuplului

Dimensiunea ȚEVII	Newton metru [N x m]	Livră-forță picior (lbf-ft)	Kilogram-forță metru (kgf-m)
1/4 (φ 6.35)	15 - 20	11.1 - 14.8	1.5 - 2.0
3/8 "(φ 9,52)	31 - 35	22.9 - 25.8	3.2 - 3.6
1/2 "(φ 12)	45 - 50	33.2 - 36.9	4.6 - 5.1
5/8 "(φ 15.88)	60 - 65	44.3 - 48.0	6.1 - 6.6

Dispozitiv de distribuție dedicat și cablu pentru aer condiționat

TIP INVERTOR		9k	12k	18k	24k
Capacitate MODEL (Btu/h)		secțiune			
Cablu alimentare	N	1,5mm ²	1,5mm ²	1,5mm ²	2.5mm ²
	L	1,5mm ²	1,5mm ²	1,5mm ²	2.5mm ²
		1,5mm ²	1,5mm ²	1,5mm ²	2.5mm ²
Cablu de conectare	N	0.75mm ²	0.75mm ²	0.75mm ²	0.75mm ²
	L sau (L)	0.75mm ²	0.75mm ²	0.75mm ²	0.75mm ²
	1	0.75mm ²	0.75mm ²	0.75mm ²	0.75mm ²
		0.75mm ²	0.75mm ²	0.75mm ²	0.75mm ²



Notă: Acest tabel este doar cu titlu de referință, instalația trebuie să îndeplinească cerințele legale și să corespundă reglementărilor locale.

INSTALAREA UNITĂȚII INTERIOARE

Pasul 1: Selectați locația de instalare

- 1.1 Asigurați-vă că instalarea respectă dimensiunile minime ale instalării (definite mai jos) și îndeplinește lungimea minimă și maximă a conductei de conectare și modificarea maximă a altitudinii, astfel cum este definită în secțiunea Cerințe de sistem.
- 1.2 Admisia și evacuarea aerului vor fi libere de obstacole, asigurând un flux adecvat de aer în cameră.
- 1.3 Condensul se poate scurge ușor și în siguranță.
- 1.4 Toate conexiunile pot fi realizate cu ușurință la unitatea exterioară.
- 1.5 Unitatea interioară nu este la îndemâna copiilor.
- 1.6 Un perete de montare suficient de puternic pentru a putea susține o greutate de patru ori mai mare decât greutatea și vibrațiile totale ale unității.
- 1.7 Filtrul poate fi accesat cu ușurință pentru curățare.
- 1.8 Lăsați suficient spațiu liber pentru a permite accesul pentru întreținerea de rutină.
- 1.9 Instalați la o distanță de cel puțin 10 m de antena televizorului sau a radioului. Funcționarea aparatului de aer condiționat poate interfera cu recepția undelor radio sau TV în zonele în care recepția este slabă. Este posibil să fie necesar un amplificator pentru dispozitivul afectat.
- 1.10 Nu instalați aparatul într-o spălătorie sau lângă o piscină, din cauza mediului coroziv.

Distanțe minime interioare

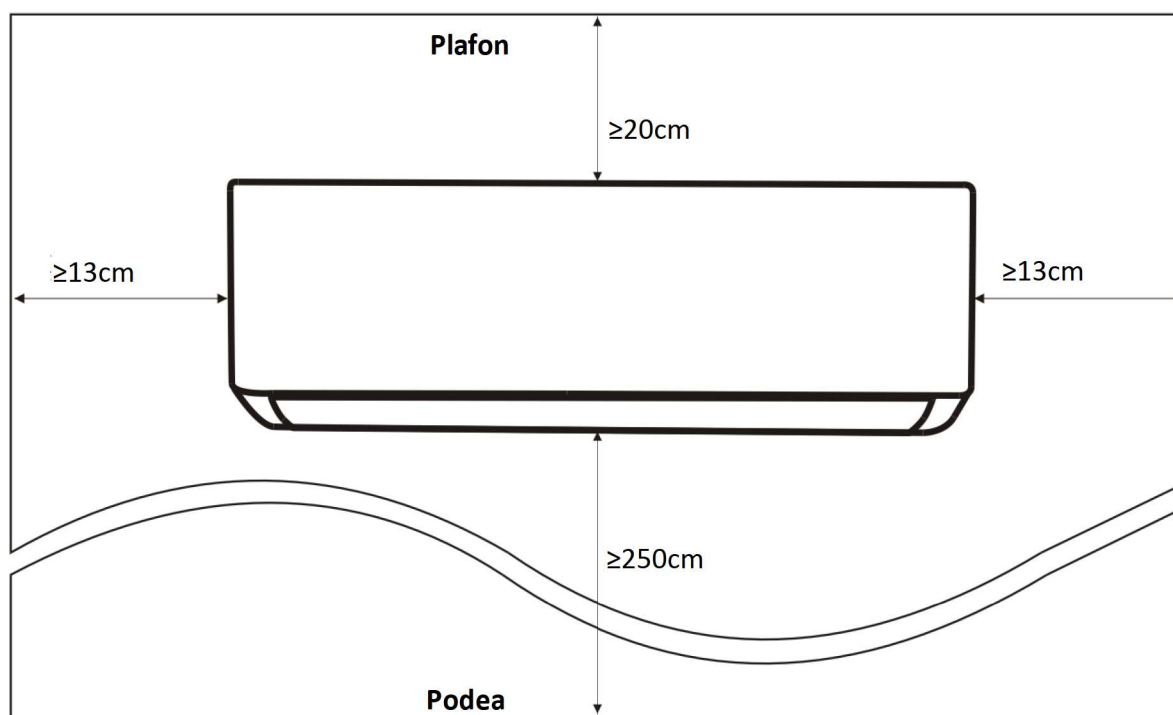

INSTALAREA UNITĂȚII INTERIOARE

Pasul 2: Instalați placa de montare

- 2.1 Luați placa de montare din spatele unității interioare.
- 2.2 Asigurați-vă că îndepliniți cerințele minime de instalare ca la pasul 1, în funcție de dimensiunea plăcii de montare, determinați poziția și poziționați placa de montare cât mai aproape de perete.
- 2.3 Reglați placa de montare într-o poziție orizontală cu o nivelă cu bulă, apoi marcați pe perete pozițiile găurilor pentru șurub.
- 2.4 Puneți jos placa de montare și găuriți cu bormașina în pozițiile marcate.
- 2.5 Introduceți diblurile de plastic în găuri, apoi agățați placa de montare și fixați-o cu șuruburi.

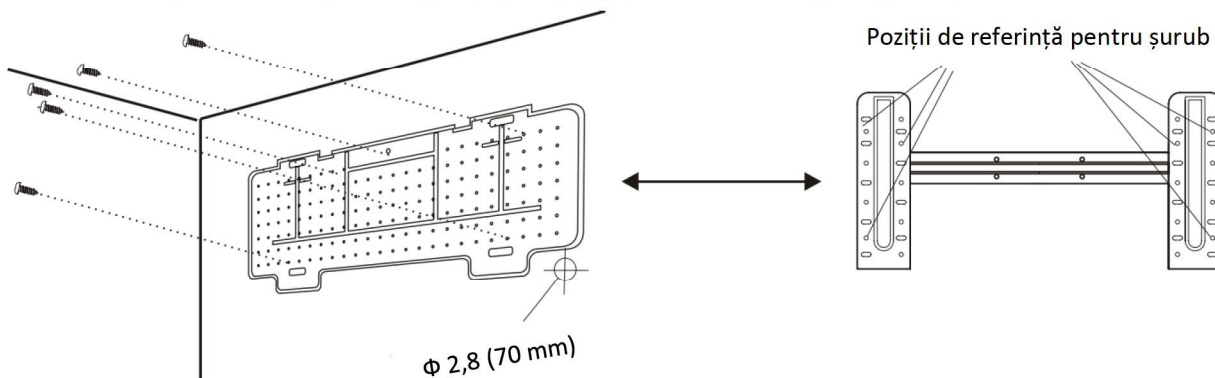

Observație:

- (I) După instalare, asigurați-vă că placa de montare este suficient de fermă și lipită de perete.
- (II) Această figură prezentată poate fi diferită de obiectul real, vă rugăm să îl utilizați pe acesta din urmă ca standard.

Pasul 3: Găuriți peretele

Peretele trebuie să fie găurit pentru a permite trecerea conductelor de agent frigorific, a furtunului de scurgere și a cablurilor de conectare.

- 3.1 Determinați poziția găurii din perete în funcție de poziția plăcii de montare.
- 3.2 Gaura trebuie să aibă un diametru de cel puțin 70 mm și o mică înclinație pentru a facilita drenajul.
- 3.3 Găuriți peretele cu o carotă de 70 mm și cu o mică înclinație, astfel încât centrul găurii din partea exterioară a peretelui să se afle la aproximativ 5 mm până la 10 mm față de centrul găurii din partea interioară.
- 3.4 Poziționați manșonul de perete și capacul manșonului de perete (ambele sunt elemente opționale) pentru a proteja componentele de conectare.

Atenție:

Atunci când găuriți peretele, asigurați-vă că evitați firele, instalațiile sanitare și alte elemente sensibile.

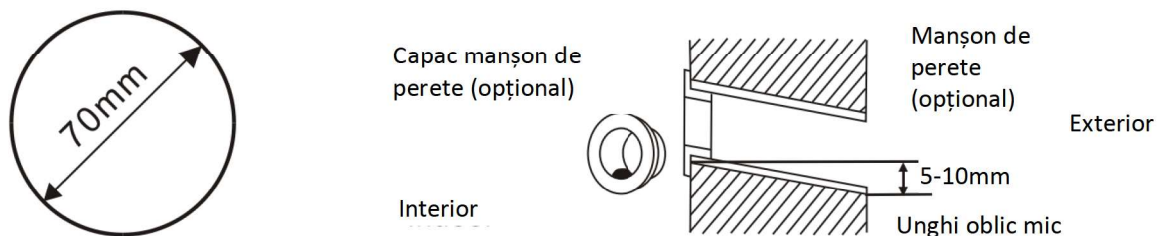

INSTALAREA UNITĂȚII INTERIOARE

Pasul 4: Conectarea conductei de agent frigorific

4.1 În funcție de poziția găurii din perete, selectați modul adecvat de conectare a conductelor.

Există trei moduri opționale de conectare a conductelor pentru unitățile interioare, așa cum este indicat în figura de mai jos:

În modul de conectare 1 sau modul de conectare 3, trebuie realizată o creștătură cu ajutorul unor foarfece pentru a tăia plăcuța de plastic pentru orificiile conductei și cablului pe partea corespunzătoare a unității interioare.

Notă: Când tăiați plăcuța de plastic în zona orificiului, gaura decupată trebuie să fie curățată de bură.

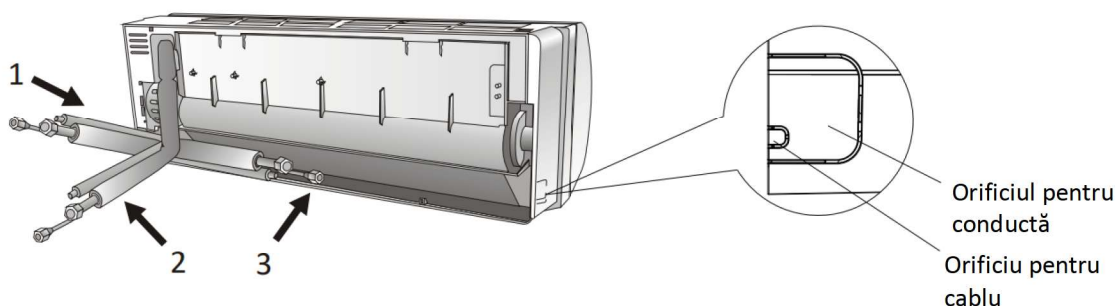

4.2 Îndoii conductele de conectare cu gaura orientată în sus, așa cum este prezentat în figură.

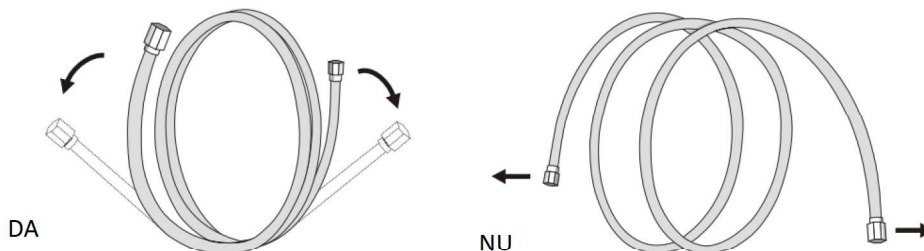

4.3 Scoateți capacul de plastic din găurile mufelor pentru țevi și scoateți capacul de protecție de la capătul racordurilor conductelor.

4.4 Verificați dacă gaura conductei de conectare este deformată și asigurați-vă că aceasta este curată.

4.5 După alinierea centrului conductei, rotiți piulița conductei de conectare cu mâna pentru a o strânge cât mai bine.

4.6 Folosiți o cheie dinamometrică pentru a o strânge în conformitate cu valorile de cuplu din tabelul cu valorile cuplului de strângere; (Consultați tabelul cu valorile cuplului de strângere de la secțiunea **PRECAUȚII LA INSTALARE**)

4.7 Înfășurați îmbinarea cu conducta de izolare.

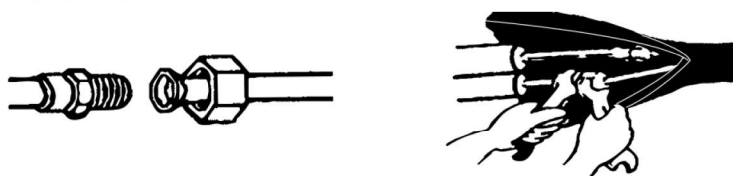

Notă: Pentru agentul frigorific R32, racordul trebuie plasat la exterior.

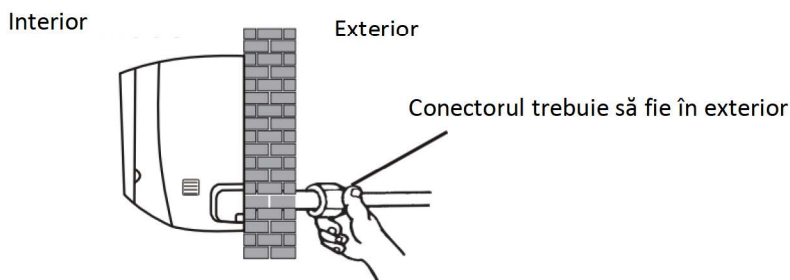

INSTALAREA UNITĂȚII INTERIOARE

Pasul 5: Conectați furtunul de scurgere

5.1 Reglați furtunul de scurgere (dacă este cazul)

La unele modele, ambele părți ale unității interioare sunt prevăzute cu orificii de scurgere, puteți alege unul dintre ele pentru a atașa furtunul de scurgere. Și astupați orificiul de scurgere neutilizat cu dopul de cauciuc fixat într-unul dintre orificii.

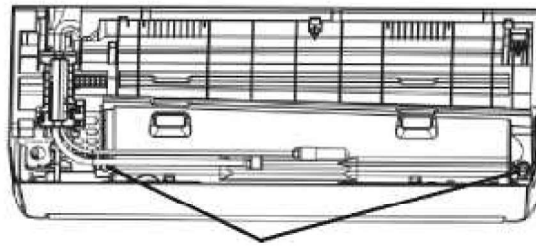

Porturi de scurgere

5.2 Conectați furtunul de scurgere la orificiul de scurgere, asigurați-vă că îmbinarea este fermă și că etanșarea este bună.

5.3 Înfășurați bine racordul cu bandă de teflon pentru a vă asigura că nu există scurgeri.

Notă: Asigurați-vă că nu există răsuciri sau îndoituri, iar conductele trebuie poziționate oblic în jos pentru a evita blocarea și pentru a asigura un drenaj adecvat.

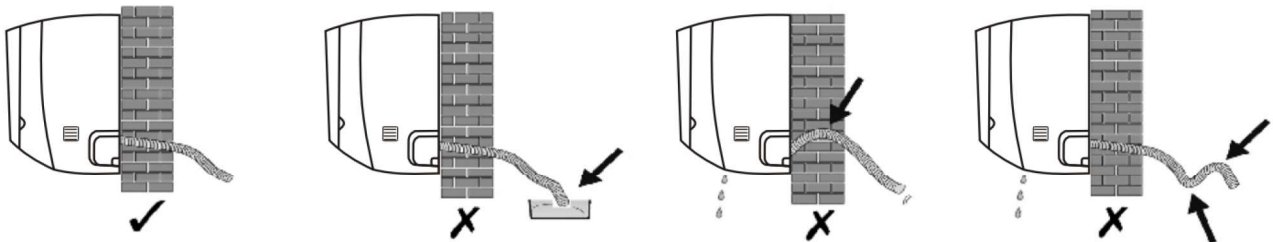

Pasul 6: Conectați cablajul

6.1 Alegeți dimensiunea corectă a cablurilor în funcție de curentul maxim de funcționare indicat pe plăcuța de identificare. (Pentru a verifica dimensiunea cablurilor consultați secțiunea **PRECAUȚII DE INSTALARE**)

6.2 Deschideți panoul frontal al unității interioare.

6.3 Folosiți o șurubelniță, deschideți capacul cutiei cu conexiuni electrice, pentru a avea acces la blocul de borne.

6.4 Deșurubați clema de fixare a cablului.

6.5 Introduceți un capăt al cablului în poziția în cutia de conexiuni prin partea din spate dreapta a unității interioare.

6.6 Conectați firele la borna corespunzătoare conform schemei de cablare de pe capacul cutiei de conexiuni. Și asigurați-vă că sunt bine conectate.

6.7 Înșurubați clema de fixare pentru fixarea cablurilor.

6.8 Remontați capacul cutiei de conexiuni și panoul frontal.

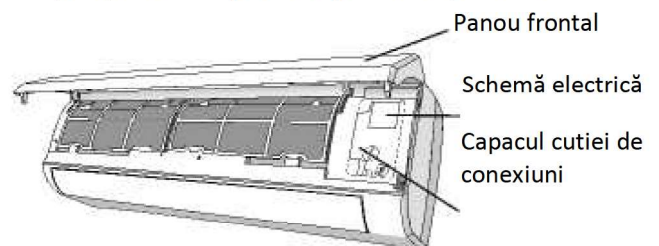

INSTALAREA UNITĂȚII INTERIOARE

Pasul 7: Înfășurați conductele și cablul

După instalarea conductelor de agent frigorific, a cablului de conectare și a furtunului de scurgere, pentru a economisi spațiu, a le proteja și a le izola, acestea trebuie să fie învelite cu bandă izolatoare înainte de a le trece prin gaura din perete.

7.1 Aranjați conductele, cablurile și furtunul de scurgere ca în imaginea următoare.

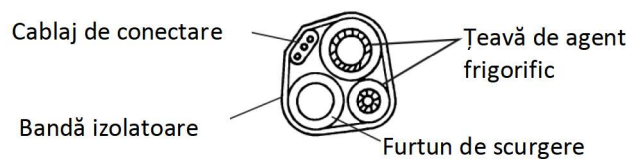

Notă: (I) Asigurați-vă că furtunul de scurgere este în partea de jos.
(II) Evitați traversarea și îndoirea pieselor.

7.2 Folosind banda izolatoare înfășurați strâns conductele de agent frigorific, cablajul de conectare și furtunul de scurgere.

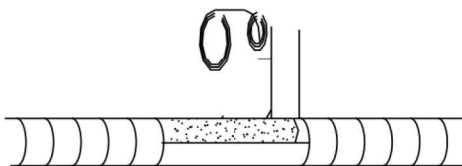

Pasul 8: Montați unitatea interioară

- 8.1 Treceți cu grijă mănunchiul cu conducte de agent frigorific, cablajul de conectare și furtun de scurgere înfășurate prin gaura din perete.
- 8.2 Agățați partea superioară a unității interioare pe placa de montare.
- 8.3 Aplicați o ușoară presiune pe părțile stânga și dreapta ale unității interioare, asigurați-vă că unitatea interioară este bine fixată.
- 8.4 Împingeți în jos partea inferioară a unității interioare pentru a face ca elementele de fixare ale acesteia să intre pe cârligele plăcii de montare și asigurați-vă că aceasta este fixată ferm.

Uneori, dacă conductele de agent frigorific sunt deja introduse prin perete sau dacă doriți să conectați conductele și firele pe perete, procedați după cum urmează:

- (I) Agățați partea superioară a unității interioare pe placa de montare fără conducte și cabluri.
- (II) Trageți unitatea interioară de la perete, extindeți suportul de pe placa de montare și utilizați acest suport pentru a susține unitatea interioară, va exista un spațiu suficient de mare pentru lucru.
- (III) Pregătiți conductele de agent frigorific, cablurile, conectați furtunul de scurgere și înfășurați-le ca la **Pasul 4-7**.

INSTALAREA UNITĂȚII EXTERIOARE

Pasul 1: Selectați locația de instalare

Selectați o locație care permite următoarele:

- 1.1 Nu instalați unitatea exterioară în apropierea unei surse de căldură, aburi sau gaze inflamabile.
- 1.2 Nu instalați unitatea în locuri cu vânt puternic sau praf.
- 1.3 Nu instalați unitatea în locuri frecventate des de oameni. Alegeți un loc unde evacuarea aerului și sunetul de funcționare nu vor deranja vecinii.
- 1.4 Evitați instalarea unității în locuri în care va fi expusă la lumina directă a soarelui (în caz contrar, utilizați o protecție, dacă este necesar, care nu ar trebui să interfereze cu fluxul de aer).
- 1.5 Păstrați distanțele așa cum se arată în imagine pentru ca aerul să circule liber.
- 1.6 Instalați unitatea exterioară într-un loc sigur și solid.
- 1.7 Dacă unitatea exterioară este supusă vibrațiilor, așezați garnituri de cauciuc pe suporturile unității.

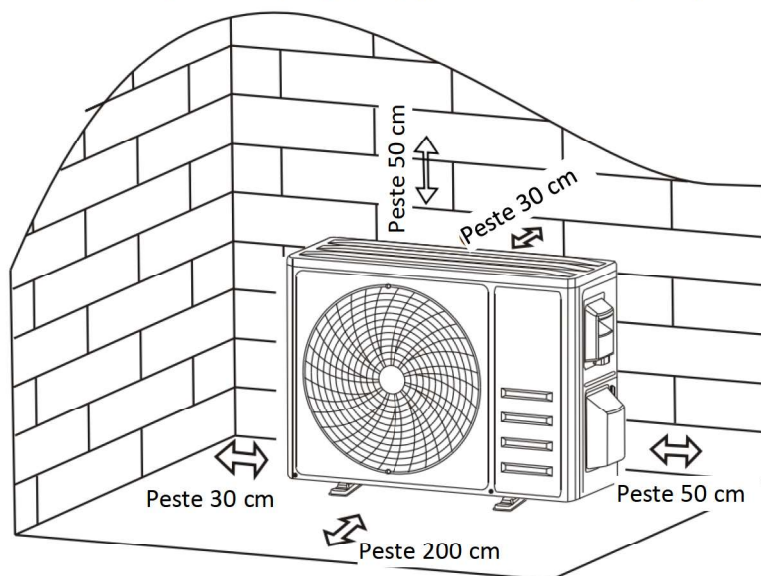

Pasul 2: Instalați furtunul de scurgere

- 2.1 Acest pas este doar pentru modelele cu pompă de căldură.
- 2.2 Introduceți racordul de scurgere în orificiul din partea de jos a unității exterioare.
- 2.3 Conectați furtunul de scurgere la racord și realizați conexiunea suficient de fermă.

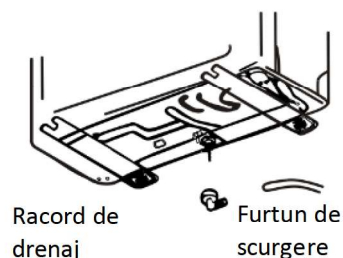

Pasul 3: Fixarea unității exterioare

- 3.1 În funcție de dimensiunile de instalare ale unității exterioare, se marchează poziția de instalare pentru șuruburile de expansiune.
- 3.2 Găuriți și curățați praful de beton și plasați șuruburile.
- 3.3 Dacă este cazul, instalați 4 plăci de cauciuc pe orificiu înainte de a plasa unitatea exterioară (opțional). Acest lucru va reduce vibrațiile și zgomotul.
- 3.4 Așezați baza unității exterioare pe șuruburi și găurile prevăzute.
- 3.5 Folosiți cheia pentru a fixa ferm unitatea exterioară cu șuruburi.

Notă:

Unitatea exterioară poate fi fixată pe un suport de montare pe perete. Urmați instrucțiunile suportului de montare pe perete pentru a-l fixa pe perete, apoi fixați unitatea exterioară pe acesta și mențineți-o într-o poziție orizontală.

Supportul de montare pe perete trebuie să poată susține cel puțin de 4 ori greutatea unității exterioare.

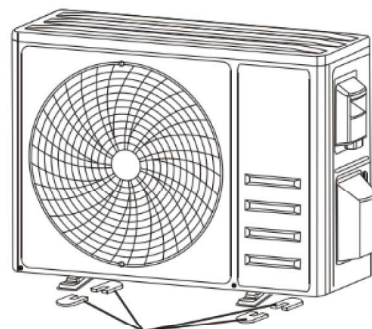

Instalați 4 plăci de cauciuc (Opțional)

INSTALAREA UNITĂȚII EXTERIOARE

Pasul 4: Montarea cablajelor

- 4.1 Folosiți o șurubelniță Phillips pentru a deșuruba capacul cablajului, apucați-l și apăsați-l ușor pentru a-l scoate.
- 4.2 Deșurubați clema de fixare a cablului și înlăturați-o.
- 4.3 Conform schemei de cablare lipite în interiorul capacului cablajului, conectați firele de conectare la bornele corespunzătoare și asigurați-vă că toate conexiunile sunt ferme și sigure.
- 4.4 Reinstalați clema de fixare a cablului și capacul cablajului.

Notă: În timpul conectării firelor unităților interioare și exterioare, curentul trebuie întrerupt.

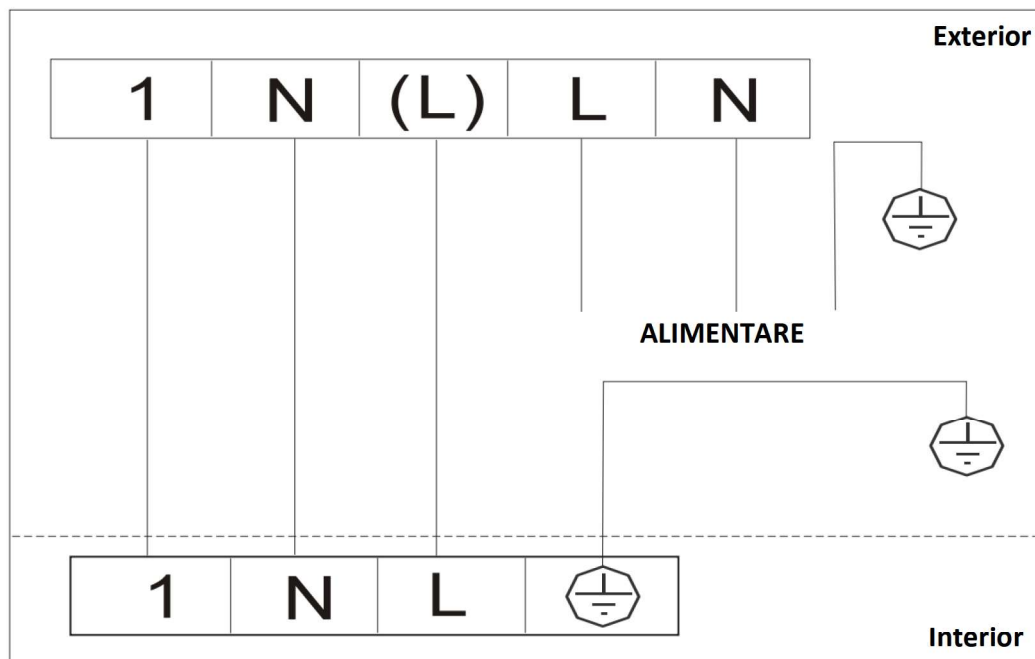
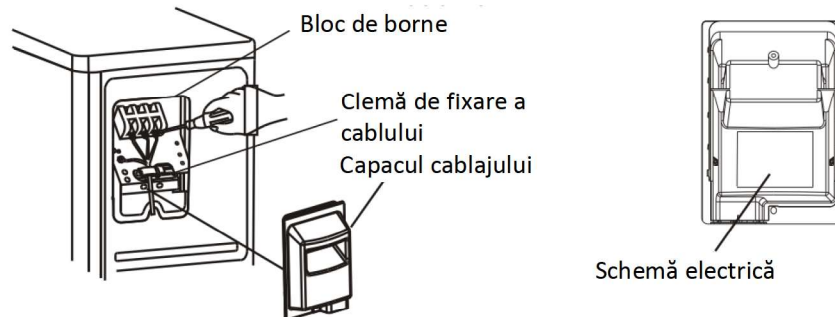

INSTALAREA UNITĂȚII EXTERIOARE

Pasul 5: Conectarea conductei de agent frigorific

- 5.1 Deșurubați capacul supapei, apucați-l și apăsați-l ușor în jos pentru a-l îndepărta (dacă există un capac).
- 5.2 Îndepărtați capacele de protecție de la capătul supapelor.
- 5.3 Scoateți capacul de plastic din orificiile conductelor și verificați ca orificiul conductei de conectare să nu fie deformat și asigurați-vă că portul este curat.
- 5.4 După alinierea centrului conductei, rotiți piulița olandeză a țevii de conectare cu mâna pentru a o strânge cât mai bine.
- 5.5 Utilizați o cheie pentru a ține corpul supapei și utilizați o cheie dinamometrică pentru a strânge piulița olandeză în funcție de valorile cuplului indicate în tabel.

(Consultați tabelul cu valorile cuplului de strângere de la secțiunea **PRECAUȚII LA INSTALARE**)

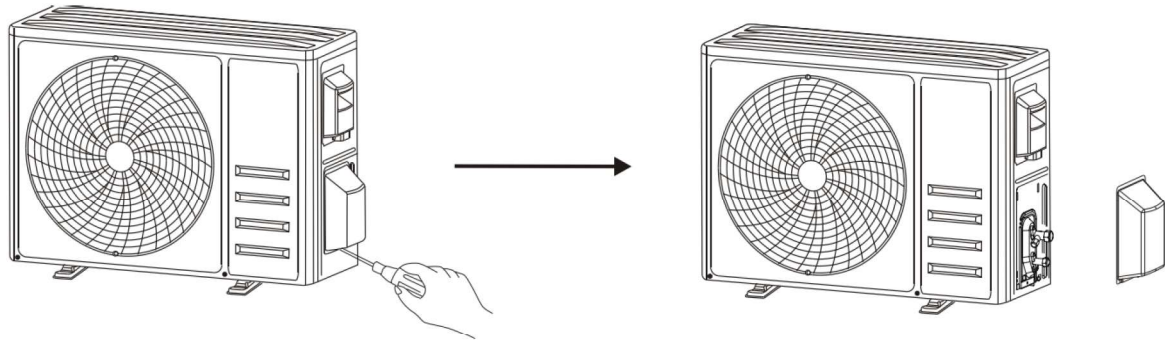

Îndepărtați capacul supapei

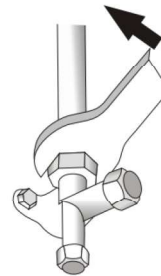
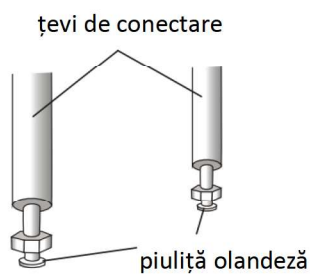

INSTALAREA UNITĂȚII EXTERIOARE

Pasul 6: Vidarea instalației

- 6.1 Utilizați o cheie pentru a scoate capacele de protecție ale orificiului de service, supapei de joasă presiune și supapei de înaltă presiune ale unității exterioare.
- 6.2 Conectați furtunul de presiune al manometrului colectorului la orificiul de service al supapei de joasă presiune a unității exterioare.
- 6.3 Conectați furtunul de încărcare de la manometrul colectorului la pompa de vid.
- 6.4 Deschideți supapa de joasă presiune a manometrului și închideți supapa de înaltă presiune.
- 6.5 Porniți pompa de vid pentru a vida sistemul.
- 6.6 Timpul de vidare nu trebuie să fie mai mic de 15 minute sau asigurați-vă că manometrul compus indică $-0,1$ MPa (-76 cmHg).
- 6.7 Închideți supapa de joasă presiune a manometrului colectorului și opriți vidarea.
- 6.8 Mențineți presiunea timp de 5 minute, asigurați-vă că revenirea indicatorului manometrului compus nu depășește $0,005$ MPa.
- 6.9 Deschideți supapa de joasă presiune în sens invers acelor de ceasornic cu $1/4$ de turație, cu cheie hexagonală, pentru a lăsa puțin agent frigorific să umple sistemul și închideți supapa de joasă presiune după 5 secunde apoi îndepărtați rapid furtunul de presiune.
- 6.10 Verificați ca toate îmbinările interioare și exterioare să nu prezinte scurgeri, cu apă cu săpun sau cu un detector de scurgeri.
- 6.11 Deschideți complet supapa de joasă presiune și supapa de înaltă presiune a unității exterioare cu cheie o hexagonală.
- 6.12 Reinstalați capacele de protecție ale orificiului de service, ale supapei de joasă presiune și ale supapei de înaltă presiune ale unității exterioare.
- 6.13 Reinstalați capacul supapei.

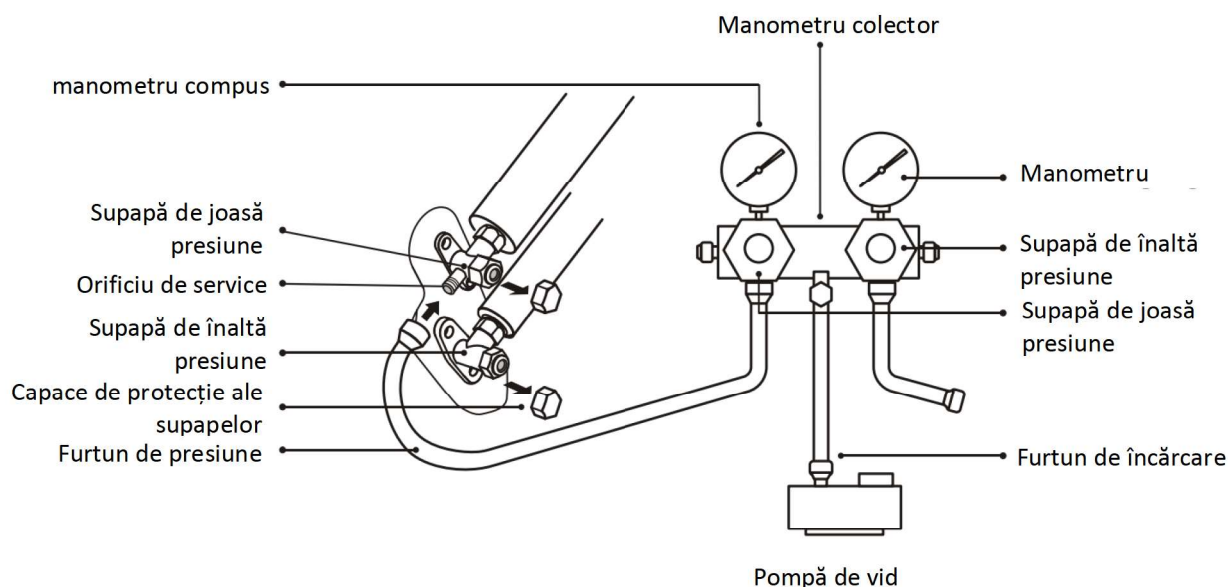

TESTAREA FUNCȚIONĂRII

Inspecții înainte de pornirea de testare

Efectuați următoarele verificări înainte de funcționarea de test.

Descriere	Metoda de inspecție
Inspeția siguranței electrice	<ul style="list-style-type: none">• Verificați dacă tensiunea de alimentare este conformă cu specificațiile.• Verificați să nu existe vreo conexiune greșită sau lipsă în liniile de alimentare, de semnal și de împământare.• Verificați dacă rezistența de împământare și rezistența furtunului respectă cerințele.
Inspeția siguranței instalării	<ul style="list-style-type: none">• Asigurați-vă că direcția scurgerii este cea corectă și furtunul de scurgere nu este blocat.• Asigurați-vă că racordul conductei de agent frigorific este montat complet.• Asigurați-vă că montarea unității exterioare, a plăcii de montare și unității interioare au fost efectuate în siguranță.• Asigurați-vă că supapele sunt complet deschise.• Asigurați-vă că nu există obiecte străine sau instrumente rămase în interiorul aparatului.• Instalarea completă a grilei de admisie a aerului și a panoului unității interioare..
Detectarea scurgerilor de agent frigorific	<ul style="list-style-type: none">• Racordul conductei, conectorul celor două supape ale unității exterioare, bobina supapei, nodul de sudură etc., unde pot apărea scurgeri.• Metoda de detectare cu spumă: Aplicați în strat uniform apă cu săpun sau spumă pe părțile unde pot apărea scurgeri și observați dacă apar sau nu bule, dacă nu, înseamnă că rezultatul detectării scurgerilor este sigur.• Metoda detectorului de scurgeri: Utilizați un detector de scurgere profesionist și citiți instrucțiunile de utilizare, detectați în zonele în care pot apărea scurgeri.• Durata detectării scurgerilor pentru fiecare poziție ar trebui să dureze cel puțin 3 minute; Dacă rezultatul testului arată că există scurgeri, piulița trebuie strânsă și testată din nou până nu există scurgeri; După finalizarea detectării scurgerilor, înfășurați conectorul expus al unității interioare cu material termoizolant și înfășurați-l cu bandă izolatoare.

TESTAREA FUNCȚIONĂRII

Instrucțiuni pentru funcționarea de probă

1. Porniți sursa de alimentare.
2. Apăsați butonul ON/ OFF de pe telecomandă pentru a porni aparatul de aer condiționat.
3. Apăsați butonul Mode pentru a comuta între modul RĂCIRE și ÎNCĂLZIRE.
În fiecare mod efectuați setările după cum urmează:
COOL - Setări cea mai scăzută temperatură
HEAT - Setări cea mai ridicată temperatură
4. Lăsați să funcționeze aproximativ 8 minute în fiecare mod și verificați dacă toate funcțiile sunt executate corect și răspund la comenzile telecomenzii. Verificați funcțiile conform recomandărilor:
 - 4.1. Dacă temperatura aerului evacuat răspunde la modul răcire și încălzire
 - 4.2. Dacă apa se scurge corespunzător din furtunul de scurgere
 - 4.3. Dacă flapsul și deflectoarele (opționale) se rotesc corect
5. Observați aparatul de aer condiționat în starea de testare pentru cel puțin 30 de minute.
6. După testul efectuat cu succes, reveniți la setarea normală și apăsați butonul ON/ OFF de pe telecomandă pentru a opri unitatea.
7. Informați utilizatorul să citească cu atenție acest manual de utilizare înainte de utilizare și demonstrați utilizatorului cum să folosească aparatul de aer condiționat, transmiteți-i informațiile necesare pentru service și întreținere și memento pentru depozitarea accesoriilor.

Observație:

Dacă temperatura ambientală depășește intervalul menționat în secțiunea INSTRUCȚIUNI DE FUNCȚIONARE și nu poate rula modul RĂCIRE sau ÎNCĂLZIRE, ridicați panoul frontal și apăsați la acționarea butonului de urgență pentru a rula modul RĂCIRE și ÎNCĂLZIRE.

ÎNTREȚINERE

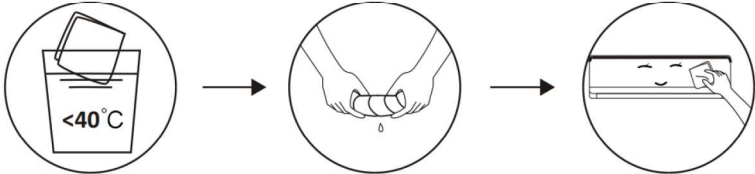
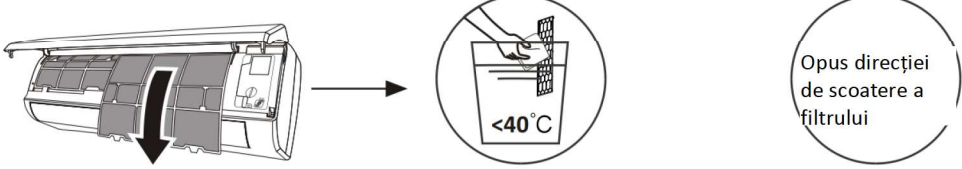
 <p>Avertisment</p>	<ul style="list-style-type: none"> • Înainte de curățare, trebuie să opriți aparatul și să întrerupeți alimentarea cu energie electrică mai mult de 5 minute. • În nici un caz, aparatul de aer condiționat nu trebuie spălat cu apă. • Lichidul volatil (de ex. diluant sau benzină) va deteriora aparatul de aer condiționat, așa că utilizați numai o cârpă moale uscată sau o cârpă umedă, înmuiată în detergent neutru, pentru a curăța aparatul de aer condiționat. • Acordați atenție curățării filtrului în mod regulat, pentru a evita depunerea prafului care va afecta efectul filtrului. Când mediul în care funcționează aparatul este prăfuit, frecvența de curățare ar trebui să crească corespunzător. • După îndepărtarea filtrului, nu atingeți lamele unității interioare, pentru a evita zgârierea.
<p>Curățarea unității</p>	 <p>Stoarceți bine Ștergeți ușor suprafața unității.</p> <p>Sfat: Ștergeți frecvent pentru a menține aparatul de aer condiționat curat și aspectul bun.</p>
<p>Curățarea filtrului</p>	 <p>Scoateți filtrul din unitate</p> <p>Curățați filtrul cu apă cu săpun și uscați-l la aer</p> <p>Înlocuirea filtrului</p> <p>Opus direcției de scoatere a filtrului</p> <p>Sfat: Când găsiți praf acumulat în filtru, vă rugăm să curățați filtrul din timp pentru a asigura o funcționare curată, sănătoasă și eficientă în interiorul aparatului de aer condiționat.</p>
<p>Service și întreținere</p>	<ul style="list-style-type: none"> • Când aparatul de aer condiționat nu este utilizat o perioadă lungă de timp, efectuați următoarele operații: • Scoateți bateriile telecomenzii și deconectați sursa de alimentare a aparatului de aer condiționat. • Când începeți să utilizați aparatul după o oprire a lui pe termen lung: <ol style="list-style-type: none"> 1. Curățați unitatea și filtrul; 2. Verificați dacă există obstacole la admisia și evacuarea aerului unităților interioare și exterioare; 3. Verificați ca furtunul de scurgere să nu fie obstrucționat; <p>Instalați bateriile telecomenzii și verificați dacă este pornită alimentarea.</p>

DEPANARE

DEFECȚIUNI	CAUZE POSIBILE
Aparatul nu funcționează	Înterupere curent electric / ștecher scos din priză.
	Motorul ventilatorului unității interioare/ exterioare deteriorat.
	Înterupător termomagnetic al compresorului defect.
	Dispozitiv de protecție sau siguranțe defecte.
	Conexiuni slăbite sau mufă scoasă.
	Uneori se oprește din funcționare pentru a proteja aparatul.
	Tensiune mai mare sau mai mică decât intervalul de tensiune.
	Funcție activă TIMER-ON (TEMPORIZATOR PORNIT).
Placa electronică de control deteriorată.	
Miros neobișnuit	Filtru de aer murdar.
Zgomot de apă curgătoare	Reflux al lichidului în circulația agentului frigorific.
O ceață fină emisă din fanta de evacuare a aerului	Acest lucru se întâmplă atunci când aerul din cameră devine foarte rece, de exemplu în modurile „RĂCIRE” sau „DEZUMIDIFICARE/ USCARE”.
Se aude un zgomot neobișnuit	Acest zgomot se produce în urma dilatării sau contractării panoului frontal datorită variațiilor de temperatură și nu indică o problemă.
Flux de aer insuficient, fie cald, fie rece	Setarea necorespunzătoare a temperaturii.
	Obstrucționarea fantelor de evacuare sau de admisie a aerului.
	Filtru de aer murdar.
	Viteza ventilatorului este la minim.
	Alte surse de căldură în cameră.
	Nu mai este agent frigorific.
Aparatul nu răspunde la comenzi	Telecomanda nu este suficient de aproape de unitatea interioară.
	Bateriile telecomenzii trebuie înlocuite.
	Obstacole între telecomandă și receptorul de semnal din unitatea interioară.
Ecranul este oprit	Funcția DISPLAY (AFIȘAJ) activă.
	Eroare de alimentare.
Opriți imediat aparatul de aer condiționat și întrerupeți sursa de alimentare în caz de:	Zgomote ciudate în timpul funcționării.
	Placa electronică de control defectă.
	Siguranțe sau comutatoare defecte.
	Există apă sau obiecte în interiorul aparatului.
	Cabluri sau mufe supraîncălzite.
	Mirosuri foarte puternice provenind de la aparat.

DEPANARE

COD DE EROARE PE ECRAN

În caz de eroare, afișajul de pe unitatea interioară arată următoarele coduri de eroare:

Afișare	Descrierea erorii
E1	Eroare a senzorului de temperatură al unității interioare
E2	Eroare a senzorului de temperatură a conductei unității interioare
E3	Eroare a senzorului de temperatură a conductei unității exterioare
E4	Scurgeri ale sau eroare a sistemului frigorific
E6	Eroare a motorului ventilatorului unității interioare
E7	Eroare a senzorului de temperatură ambientală exterioară
E0	Comunicare dintre unitatea interioară și exterioară
E8	Eroare a senzorului de temperatură de evacuare al unității exterioare
E9	Eroare a modului IPM al unității exterioare
EA	Eroare de detecție curent la unitatea exterioară
EE	Eroare a EEPROM plăcii de bază a unității exterioare
EF	Eroare a motorului ventilatorului unității exterioare
EH	Eroare a senzorului de temperatură de admisie al unității exterioare

GHID DE ELIMINARE (European)

Acest aparat conține agent frigorific și alte materiale potențial periculoase. La eliminarea acestui aparat ca deșeu, legea impune colectarea și tratamentul special. **NU ELIMINAȚI** acest produs ca deșeu menajer sau ca deșeu municipal nesortat.

Atunci când eliminați acest aparat, aveți la dispoziție următoarele opțiuni:







- Eliminați aparatul la sistemul municipal de colectare a deșeurilor electronice.
- Atunci când cumpărați un aparat nou, vânzătorul va prelua gratuit vechiul aparat
- De asemenea, producătorul va prelua gratuit vechiul aparat.
- Vindeți aparatul către dealeri certificați de fier vechi.
- Aruncarea acestui aparat în pădure sau în alte medii naturale vă pune în pericol sănătatea și dăunează mediului. Substanțele periculoase se pot scurge în apele subterane și pot intra în lanțul trofic.



AER CONDIȚIONAT PICTOGRAMELE TELECOMENZII

Vă mulțumim foarte mult pentru achiziționarea aparatului nostru de aer condiționat. Vă rugăm să citiți acest manual de utilizare înainte de a utiliza aparatul dumneavoastră de aer condiționat. Păstrați acest manual pentru consultări ulterioare.

TELECOMANDĂ

Nr.	Buton	Funcție
1		Pentru a porni sau opri aparatul de aer condiționat
2	OPTION (OPȚIUNE)	Pentru a activa sau dezactiva funcția opțională (verificați tabelul de mai jos).
3		Pentru a reduce temperatura, setarea orei sau alegerea funcției.
4		Pentru creșterea temperaturii, setarea orei sau alegerea funcțiilor.
5	ECO	Pentru a activa / dezactiva funcția ECO, care permite unității să seteze automat funcționarea pentru a economisi energie.
6	TURBO	Apăsăți acest buton pentru a activa/dezactiva funcția Super, care permite unității să atingă temperatura presetată în cel mai scurt timp.
7	MODE (MOD)	Pentru a selecta modul de funcționare (AUTO COOL DRY FAN HEAT - AUTO RĂCIRE DEZUMIDIFICARE VENTILARE ÎNCĂLZIRE)
8	FAN (VENTILATOR)	Pentru a selecta viteza ventilatorului auto / silențios / redusă / medie-redușă / medie / medie-mare / mare / turbo, cricular ca în imaginea de mai jos Flashing 
9		Pentru a activa/dezactiva oscilarea flapsului orizontal (sus/jos)
10		Pentru a activa/dezactiva oscilarea defletoarelor verticale (stânga/dreapta).

PORNIRE/ OPRIRE	Mod	OPȚIUNI
PORNIT	AUTO	TIMER (TEMPORIZATOR) DISPLAY (AFIȘAJ) HEALTH (SĂNĂTATE) I FEEL (CONFORT AMBIENTAL) 8oC H (ÎNCĂLZIRE LA 8oC/ ANTI-ÎNGHEȚ)
	RĂCIRE	TIMER (TEMPORIZATOR) DISPLAY (AFIȘAJ) HEALTH (SĂNĂTATE) SLEEP (FUNCȚIONARE PE TIMPUL SOMNULUI) MILDEW (ANTI-MUCEGAI) I FEEL (CONFORT AMBIENTAL) 8oC H (ÎNCĂLZIRE LA 8oC/ ANTI-ÎNGHEȚ)
	DEZUMIDIFICARE	TIMER (TEMPORIZATOR) DISPLAY (AFIȘAJ) HEALTH (SĂNĂTATE) MILDEW (ANTI-MUCEGAI) I FEEL (CONFORT AMBIENTAL) 8oC H (ÎNCĂLZIRE LA 8oC/ ANTI-ÎNGHEȚ)
	VENTILARE	TIMER (TEMPORIZATOR) DISPLAY (AFIȘAJ) HEALTH (SĂNĂTATE) I FEEL (CONFORT AMBIENTAL) 8oC H (ÎNCĂLZIRE LA 8oC/ ANTI-ÎNGHEȚ)
	ÎNCĂLZIRE	TIMER (TEMPORIZATOR) DISPLAY (AFIȘAJ) HEALTH (SĂNĂTATE) SLEEP (FUNCȚIONARE PE TIMPUL SOMNULUI) I FEEL (CONFORT AMBIENTAL) 8oC H (ÎNCĂLZIRE LA 8oC/ ANTI-ÎNGHEȚ)
ÎNCHIS	AUTO	CLEAN (AUTOCURĂȚARE) TIMER (TEMPORIZATOR) DISPLAY (AFIȘAJ) HEALTH (SĂNĂTATE) I FEEL (CONFORT AMBIENTAL) 8oC H (ÎNCĂLZIRE LA 8oC/ ANTI-ÎNGHEȚ)
	RĂCIRE	CLEAN (AUTOCURĂȚARE) TIMER (TEMPORIZATOR) DISPLAY (AFIȘAJ) HEALTH (SĂNĂTATE) SLEEP (FUNCȚIONARE PE TIMPUL SOMNULUI) MILDEW (ANTI-MUCEGAI) I FEEL (CONFORT AMBIENTAL) 8oC H (ÎNCĂLZIRE LA 8oC/ ANTI-ÎNGHEȚ)
	USCAT	CLEAN (AUTOCURĂȚARE) TIMER (TEMPORIZATOR) DISPLAY (AFIȘAJ) HEALTH (SĂNĂTATE) MILDEW (ANTI-MUCEGAI) I FEEL (CONFORT AMBIENTAL) 8oC H (ÎNCĂLZIRE LA 8oC/ ANTI-ÎNGHEȚ)
	VENTILARE	CLEAN (AUTOCURĂȚARE) TIMER (TEMPORIZATOR) DISPLAY (AFIȘAJ) HEALTH (SĂNĂTATE) I FEEL (CONFORT AMBIENTAL) 8oC H (ÎNCĂLZIRE LA 8oC/ ANTI-ÎNGHEȚ)
	ÎNCĂLZIRE	CLEAN (AUTOCURĂȚARE) TIMER (TEMPORIZATOR) DISPLAY (AFIȘAJ) HEALTH (SĂNĂTATE) SLEEP (FUNCȚIONARE PE TIMPUL SOMNULUI) I FEEL (CONFORT AMBIENTAL) 8oC H (ÎNCĂLZIRE LA 8oC/ ANTI-ÎNGHEȚ)



Veți auzi un semnal sonor când apăsați butoanele următoare sau selectați următoarele funcții opționale, dacă modelul acesta nu are această funcție, ne cerem scuze:

HEALTH / SĂNĂTATE (Funcție opțională: generare de ioni)

 (buton: OSCILARE STÂNGA/DREAPTA)

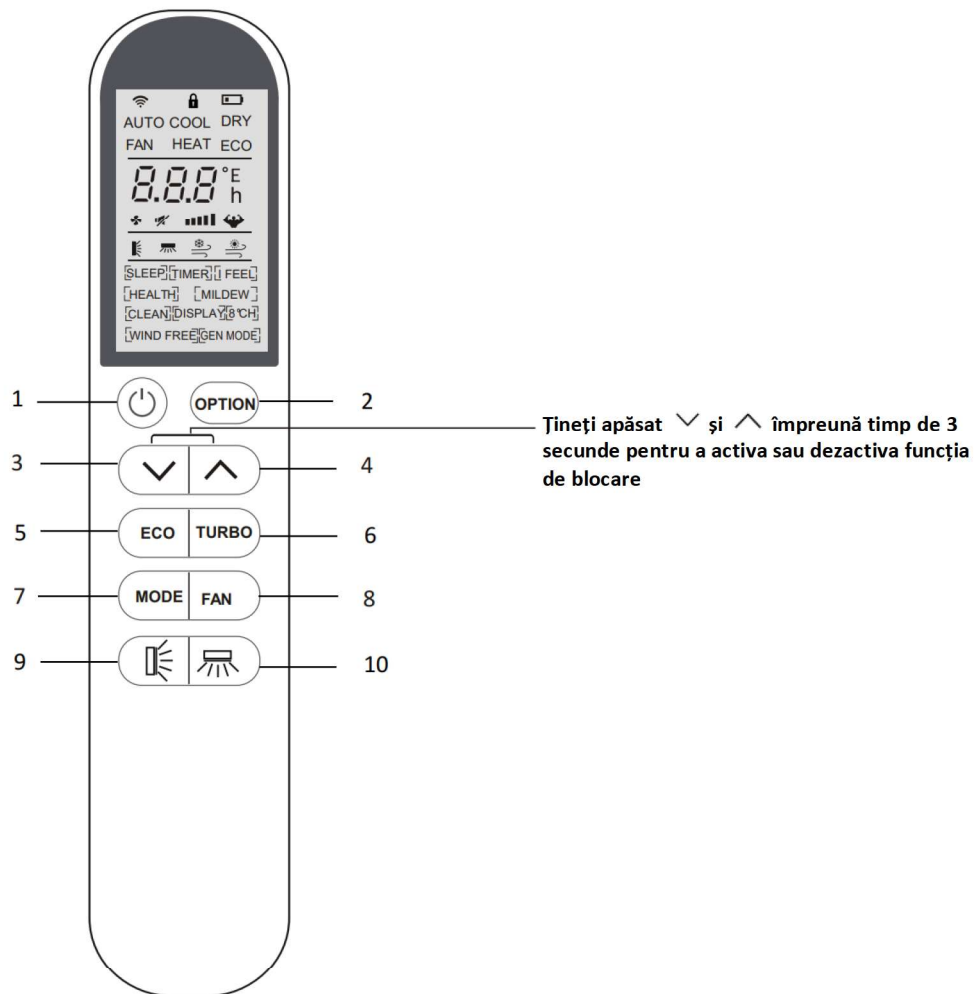

Veți auzi un semnal sonor când apăsați butoanele următoare sau selectați următoarele funcții opționale, dacă modelul acesta nu are această funcție, ne cerem scuze:









HEALTH / SĂNĂTATE (Funcție opțională: generare de ioni)

 (buton: OSCILARE STÂNGA/DREAPTA)

TELECOMANDĂ

AFIȘAJ telecomandă

Semnificația simbolurilor de pe afișajul cu cristale lichide

Nr.	Simboluri	Semnificație
1		Indicator semnal
2		Indicatorul funcției de blocare
3		Indicator baterie
4	AUTO	Indicator funcție mod automat
5	COOL (RĂCIRE)	Indicator mod de răcire
6	DRY (DEZUMIDIFICARE)	Indicator mod de dezumidificare
7	FAN (VENTILARE)	Indicator mod de ventilare
8	HEAT (ÎNCĂLZIRE)	Indicator mod de încălzire
9	ECO	Indicator funcție ECO
10	23.5 h [TIMER]	Indicator temporizator
11	28.5 °C	Indicator temperatură
12		Indicator viteză ventilator: Auto/ Silențios / Redusă /Medie/Mare/Turbo
13		Indicator silențios
14		Indicator SUPER
15		Indicator unghi de oscilare flaps
16		Indicator unghi de oscilare deflector
17	[SLEEP] [TIMER] [FEEL [HEALTH] [MILDEW] [CLEAN] [DISPLAY] [8 °CH]	Indicator de funcții opționale  <i>Observații:</i> Nu există funcții HEALTH/WIND FREE/GEN MODE pentru aceste modele, ne cerem scuze.



Veți auzi un semnal sonor când apăsați butoanele următoare sau selectați următoarele funcții opționale, dacă modelul acesta nu are această funcție, ne cerem scuze:

HEALTH (SĂNĂTATE) (Funcție opțională: generare de ioni)

 (buton: OSCILARE STÂNGA/DREAPTA)

TELECOMANDĂ

Înlocuirea bateriilor

Scoateți capacul compartimentului de baterii, de pe spatele telecomenzii, apăsând și glisându-l în direcția săgeții.

Instalați bateriile aliniindu-le cu semnele (+ și -) de pe telecomandă.

Reinstalați capacul compartimentului de baterii glisându-l în poziție.



Utilizați 2 baterii LRO 3 AAA (1,5V). Nu utilizați baterii reîncărcabile. Înlocuiți bateriile vechi cu altele noi de același tip atunci când afișajul nu mai este lizibil.

Nu aruncați bateriile ca deșeu municipal nesortat. Este necesar ca aceste deșeuri să se colecteze separat pentru tratarea specială ulterioară.

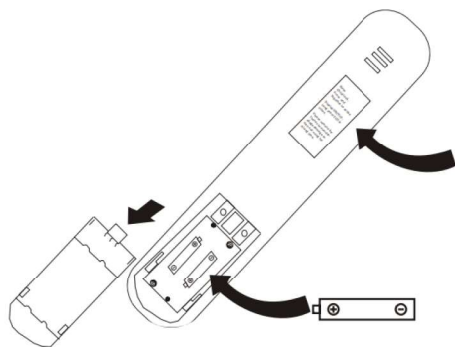

Observație

Blocare pentru copii: apăsați
∨ și ∧ împreună pentru
activare

Afișaj pornit/oprit:
Apăsați lung butonul ECO

Vă rugăm să îndepărtați
bateriile pentru a evita
deteriorări datorate
scurgerilor atunci când nu
folosiți aparatul pentru mai
mult timp.



1. Îndreptați telecomanda către aparatul de aerul condiționat.
2. Verificați să nu există obiecte între telecomandă și receptorul de semnal din unitatea interioară.
3. Nu lăsați niciodată telecomanda expusă la razele soarelui.
4. Păstrați telecomanda la o distanță de cel puțin 1 m de televizor sau de alte aparate electrice.

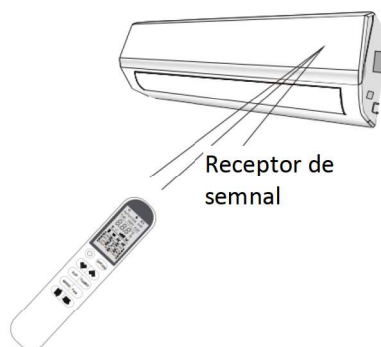



INSTRUCȚIUNI DE UTILIZARE

SWING (OSCILARE) CONTROLUL FLUXULUI DE AER





- Fluxul de evacuare a aerului este distribuit în mod uniform în încăpere.
- Există posibilitatea de a orienta direcția aerului astfel încât să fie optimă.

Tasta  activează " FLAPSUL ", iar fluxul de aer este direcționat alternativ de sus în jos. Pentru a garanta o difuzare uniformă a aerului în încăpere.

Tasta  activează "deflectoarele" motorizate fluxul de aer este direcționat alternativ de la stânga la dreapta. (Funcție opțională, depinde de modele)

- În modul de răcire, orientați flapsul în direcție orizontală;
- În modul de încălzire, orientați flapsul în jos, deoarece aerul cald tinde să se ridice.

Deflectoarele sunt poziționate manual și sunt amplasate sub flaps. Acestea permit direcționarea fluxului de aer spre dreapta sau spre stânga.

-  *Reglajul trebuie efectuat cu aparatul oprit.*
-  *Nu poziționați niciodată flapsul manual, mecanismul delicat ar putea fi grav deteriorat!*
-  *Nu introduceți niciodată degetele, bețișoare sau alte obiecte în fantele de admisie și de evacuare a aerului. Contactul accidental cu componente sub tensiune poate cauza vătămări sau răni grave.*

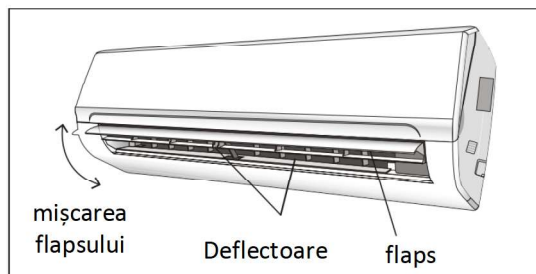
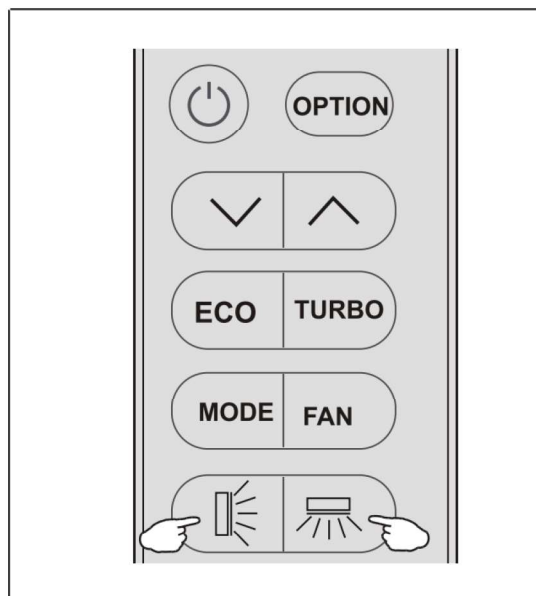

INSTRUCȚIUNI DE UTILIZARE

MOD DE RĂCIRE

COOL

Funcția de răcire permite aparatului de aer condiționat să răcească încăperea și, în același timp, reduce umiditatea aerului.

Pentru a activa funcția de răcire (COOL), apăsați butonul **MODE** până când simbolul COOL (răcire) apare pe afișaj.

Funcția de răcire este activată prin setarea butonului \checkmark sau \wedge la o temperatură mai mică decât cea a camerei.

Pentru a optimiza funcționarea aparatului de aer condiționat, reglați temperatura (1), viteza (2) și direcția fluxului de aer (3) apăsând butonul indicat.

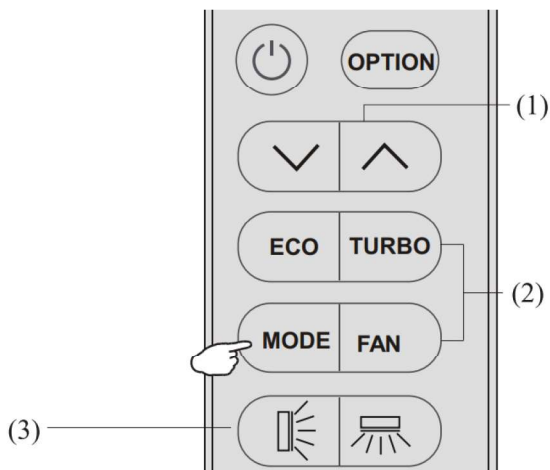

MOD DE ÎNCĂLZIRE

HEAT

Funcția de încălzire permite aparatului de aer condiționat să încălzească camera.

Pentru a activa funcția de încălzire (HEAT), apăsați butonul **MODE** până când simbolul HEAT apare pe afișaj.

Cu butonul \checkmark sau \wedge setați o temperatură mai mare decât cea a camerei.

Pentru a optimiza funcționarea aparatului de aer condiționat, reglați temperatura (1), viteza (2) și direcția fluxului de aer (3) apăsând butonul indicat



În timpul funcționării în modul ÎNCĂLZIRE, aparatul poate activa automat un ciclu de dezghețare, care este esențial pentru curățarea gheții de pe condensator, pentru a-și reactiva funcția de încălzire. Această procedură durează, de regulă, timp de 2-10 minute; în timpul dezghețării, ventilatorul unității interioare se oprește din funcționare.. După dezghețare, se reia automat modul ÎNCĂLZIRE.

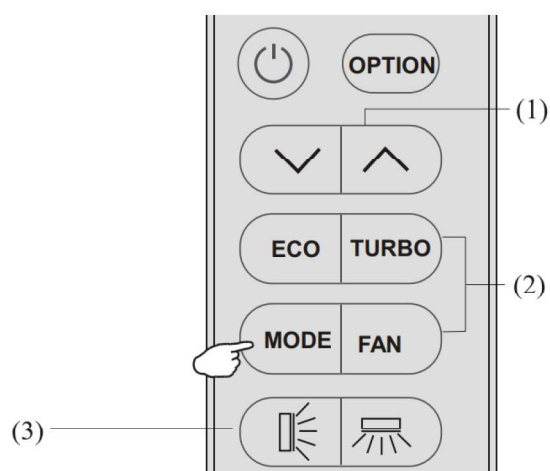

MOD DEZUMIDIFICARE

DRY

Această funcție reduce umiditatea aerului pentru a face camera mai confortabilă.

Pentru a seta modul DRY, apăsați **MODE** până când apare pe ecran DRY. Este activată o funcție automată de alternare a ciclurilor de răcire și ventilare.

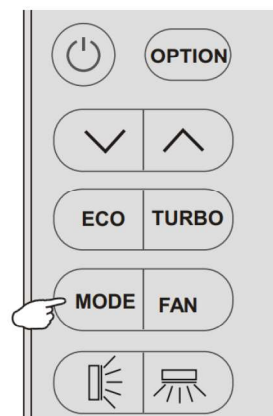

INSTRUCȚIUNI DE UTILIZARE

MOD VENTILARE (Nu este butonul FAN)

FAN

Aparatul de aer condiționat funcționează doar în modul ventilare.

Pentru a seta modul FAN, apăsați **MODE** până când pe afișaj apare FAN.

MODUL AUTOMAT

AUTO

Modul automat.

Pentru a activa modul de operare AUTO, apăsați **MODE** butonul de pe telecomandă până când simbolul **AUTO** apare pe afișaj.

În modul AUTO, aerul condiționat va funcționa automat în funcție de temperatura camerei.

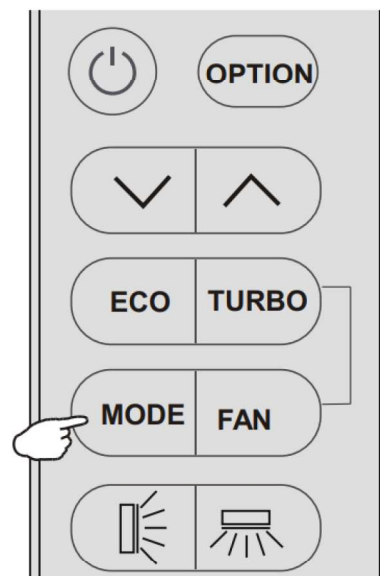

Funcția DISPLAY (AFIȘAJ)

DISPLAY

Porniți / opriți afișajul LED de pe panou

Apăsați **OPTION** prima dată, selectați DISPLAY apăsând butonul \checkmark sau \wedge până când simbolul DISPLAY clipește; Apăsați din nou **OPTION** pentru a opri afișajul LED de pe panou și apare **DISPLAY** pe afișajul telecomenzii.

Efectuați din nou operațiile pentru a porni afișajul cu LED.

Funcția SLEEP (FUNCȚIONARE PE TIMPUL SOMNULUI)

SLEEP

Apăsați **OPTION** prima dată, selectați SLEEP apăsând butonul \checkmark sau \wedge până când simbolul SLEEP clipește; Apăsați din nou **OPTION** pentru a porni funcția SLEEP și **SLEEP** apare pe afișajul ecranului. Apăsați din nou pentru a dezactiva această funcție.

După 10 ore de funcționare în modul de funcționare pe timpul somnului, aparatul de aer condiționat va reveni la modul setat anterior.

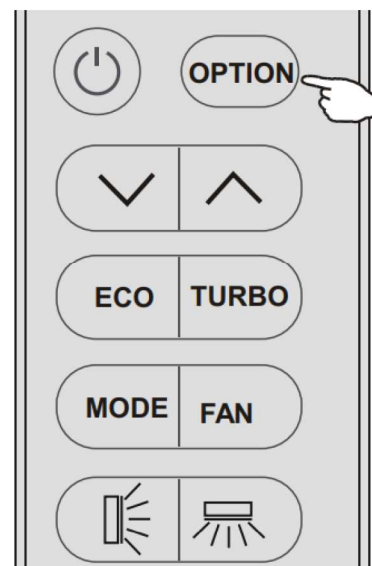

INSTRUCȚIUNI DE UTILIZARE

Funcția ECO

ECO

Aerul condiționat funcționează în regim economic.

Doar în cazul modelului pentru încălzire sau răcire, apăsați butonul ECO și simbolul ECO va apărea pe afișaj, aparatul de aer condiționat va funcționa în modul de economisire a energiei.

Pentru a anula această funcție, apăsați MODE pentru a comuta la un alt mod sau apăsați din nou butonul ECO.

Resetare Wi-Fi (opțional)

Dacă există o funcție Wi-Fi, resetați Wi-Fi conform metodei de mai jos:

Apăsați butonul **ECO** de 6 ori în 8 secunde, apoi veți auzi 3 semnale sonore și pe afișajul interior va fi afișat CF sau AP.

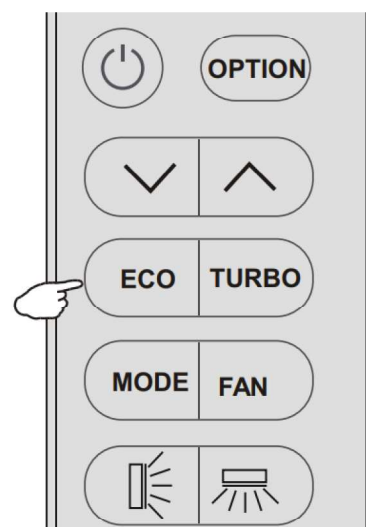

Funcția Turbo



Pentru a activa funcția turbo, apăsați butonul TURBO sau apăsați butonul FAN până când simbolul  apare pe afișaj.

Pentru a anula această funcție, apăsați FAN pentru a comuta la o altă viteză a ventilatorului sau apăsați din nou butonul TURBO.

În modul AUTO/ÎNCĂLZIRE/RĂCIRE/VENTILARE,

Când selectați funcția TURBO, aceasta va utiliza cea mai mare viteză a ventilatorului pentru a sufla un flux puternic de aer.

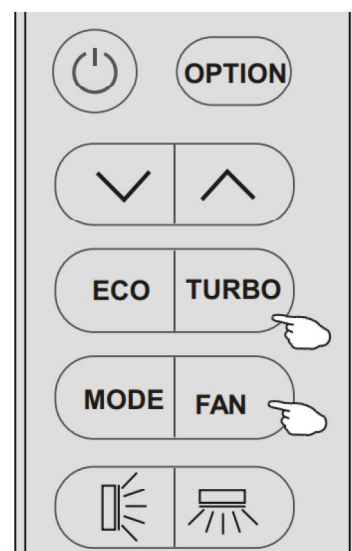

INSTRUCȚIUNI DE UTILIZARE

Funcția MILDEW (ANTI-MUCEGAI)

[MILDEW]

Apăsați OPTION prima oară, selectați MILDEW prin apăsarea butonului ∇ sau \wedge până când simbolul MILDEW clipește; Apăsați din nou OPTION pentru a activa funcția MILDEW și [MILDEW] apare pe afișaj. Apăsați din nou pentru a dezactiva această funcție.

Această funcție permite aparatului de aer condiționat să sufle în continuare aer timp de aproximativ 15 minute ca să usuce părțile interioare pentru a evita apariția mușcăiului, când aparatul de aer condiționat este oprit.

Notă: funcția MILDEW este disponibilă numai în modul de DEZUMIDIFICARE /RĂCIRE

Funcția SELF-CLEAN (AUTOCURĂȚARE)

[CLEAN]

Opriți aparatul de aer condiționat apăsând 

Apăsați OPTION prima oară, selectați CLEAN prin apăsarea butonului ∇ sau \wedge până când simbolul CLEAN clipește; Apăsați din nou OPTION pentru a activa funcția CLEAN și [CLEAN] apare pe afișaj. Apăsați din nou pentru a dezactiva această funcție.

1. Această funcție ajută la îndepărtarea murdăriei acumulate, a bacteriilor etc. din evaporator.
2. Această funcție va funcționa aproximativ 30 de minute și va reveni la modul presetat. Puteți apăsa  sau „Mode” pentru a anula această funcție în timpul procesului. Veți auzi 2 semnale sonore atunci funcția este finalizată sau anulată.
3. Prezența zgomotelor în timpul acestui proces este normală, deoarece materialele din plastic se dilată la căldură și se contractă la frig.
4. Vă recomandăm să folosiți această funcție în următoarele condiții ambientale pentru a evita în următoarele condiții ambientale caracteristici de protecție și siguranță.

Unitate interioară	Temp<30°C
Unitate exterioară	5 °C <Temp<30 °C

5. Vă sugerăm să folosiți această funcție la 3 luni.

Funcție 8oC H (Încălzire la 8oC/ Anti-îngheț)

[8°C H]

1. Apăsați OPTION prima oară, selectați 8H prin apăsarea butonului ∇ sau \wedge până când simbolul 8H clipește; Apăsați din nou OPTION pentru a activa funcția de încălzire 8°C și [8°C H] apare pe afișaj. Efectuați din nou operațiile sau schimbați modul pentru a dezactiva această funcție.
2. Dacă aparatul de aer condiționat este în standby, această funcție permite aparatului să pornească automat încălzirea când temperatura de la interior este mai mică sau egală cu 8°C și va reveni în standby dacă temperatura este mai mare sau egală cu 18°C.

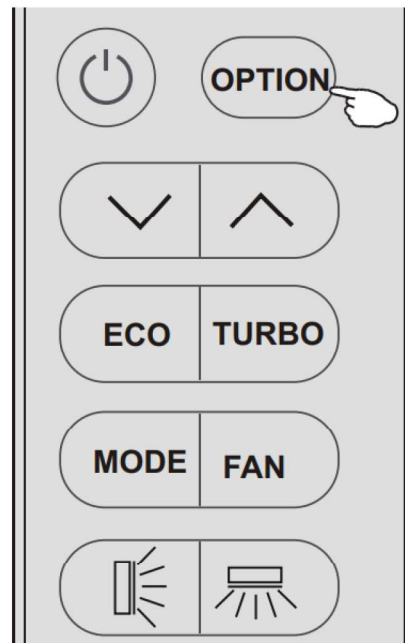

INSTRUCȚIUNI DE UTILIZARE

Funcția TIMER (Temporizator/ Pornire și oprire programate)



Pentru a seta pornirea /oprirea automată a aparatului de aer condiționat

Pentru a porni temporizatorul, înainte de a continua cu timpul: Oprțiți aparatul de aer condiționat (cu tasta ☺). Programați modul de funcționare cu butonul **MODE** și viteza ventilatorului cu butonul **FAN**.

Setarea/modificarea/anularea temporizatorului:

1. Apăsați **OPTION** prima dată, selectați Timer apăsând butonul ∇ sau \blacktriangle până când simbolul TIMER clipește;
2. Apăsați **OPTION** din nou, simbolul de date precum și TIMER vor clipi;
3. **Pentru a seta sau modifica temporizatorul:**
 - (1) Apăsați butonul ∇ sau \blacktriangle pentru a seta temporizatorul dorit (măriți sau scădeți la intervale de jumătate de oră) simbolurile **h** și **TIMER** sunt intermitente.
 - (2) Apăsați **OPTION** sau așteptați 5 secunde fără nicio operațiune pentru a confirma timerul, va apărea pe afișaj programul de temporizare **5.0 h** și simbolul **TIMER**.

Pentru a anula temporizatorul (dacă TEMPORIZATORUL este pornit)

Apăsați **OPTION** sau așteptați 5 secunde fără nicio operație pentru a anula timerul.

4. Un exemplu pentru Timer-on (pornire programată) este afișat în Figura 1, Timer-off (oprire programată) în Figura 2

Observație:

Toate procesările trebuie efectuate în 5 secunde, altfel vor fi anulate.

Funcția I FEEL (CONFORT AMBIENTAL)



Apăsați **OPTION** prima oară, selectați I FEEL prin apăsarea butonului ∇ sau \blacktriangle până când simbolul I FEEL clipește; Apăsați din nou **OPTION** pentru a activa funcția I FEEL și **I FEEL** apare pe afișaj. Apăsați din nou pentru a dezactiva această funcție.

Această funcție permite telecomenzii să măsoare temperatura din locația sa actuală și să transmită acest semnal de 7 ori în 2 ore către aparatul de aer condiționat pentru a permite aparatului de aer condiționat să optimizeze temperatura din jurul dvs. și să asigure confortul maxim.

Se va dezactiva automat 2 ore mai târziu, sau când temperatura interioară va depăși intervalul 0 ~ 50°C.



Figura 1, Pornire programată la oprire



Figura 2, Oprire programată la pornire

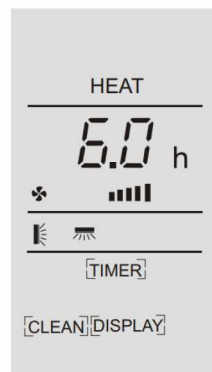
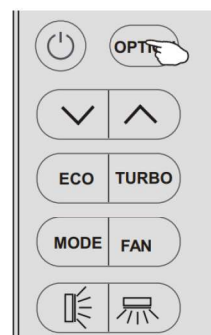
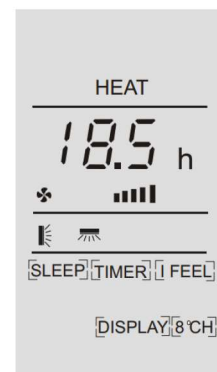