

Pentru utilizator

Instrucțiuni de exploatare



ecoTEC pure

VUW 236/7-2 (H-INT II)

VUW 286/7-2 (H-INT II)

RO

Emitent / Producător

Vaillant GmbH

Berghauser Str. 40 ■ D-42859 Remscheid
Tel. +49 21 91 18-0 ■ Fax +49 21 91 18-2810
info@vaillant.de ■ www.vaillant.de



Cuprins

Cuprins

1	Securitate	3	6	Îngrijirea și întreținerea	14
1.1	Indicații de atenționare referitoare la acțiune	3	6.1	Întreținere.....	14
1.2	Utilizarea conform destinației.....	3	6.2	Îngrijirea aparatului	14
1.3	Indicații de siguranță generale.....	4	6.3	Citirea mesajelor de întreținere.....	14
2	Indicații privind documentația	7	6.4	Verificarea conductei de scurgere a condensului și pâlniei de scurgere	14
2.1	Respectarea documentației conexe	7	7	Scoaterea din funcțiune	15
2.2	Păstrarea documentației.....	7	7.1	Scoaterea temporară din funcțiune a produsului.....	15
2.3	Valabilitatea instrucțiunilor	7	7.2	Scoaterea definitivă din funcțiune a produsului.....	15
3	Descrierea produsului	7	8	Reciclarea și salubritatea	15
3.1	Construcția produsului	7	9	Garanția și serviciul de asistență tehnică	15
3.2	Elemente de control.....	7	9.1	Garanția	15
3.3	Descrierea display-ului	8	9.2	Serviciul de asistență tehnică	15
3.4	Datele de pe plăcuța de timbru.....	8	Anexă	16	
3.5	Numărul serial.....	9	A	Vedere de ansamblu asupra nivelului de utilizator	16
3.6	Caracteristica CE.....	9	B	Coduri de statut – vedere de ansamblu	16
4	Funcționarea	9	C	Remedierea defecțiunilor și erorilor	17
4.1	Conceptul de comandă	9	C.1	Remedierea defecțiunilor.....	17
4.2	Deschiderea dispozitivelor de blocare	10	C.2	Remedierea avariilor.....	18
4.3	Pornirea produsului.....	11			
4.4	Setarea temperaturii pe turul de încălzire	11			
4.5	Setarea temperaturii apei calde	11			
4.6	Dezactivarea funcțiilor produsului	12			
4.7	Asigurarea presiunii corecte de umplere în circuitul de încălzire	12			
4.8	Comutarea produsului în regimul Standby.....	13			
4.9	Protejarea instalației de încălzire contra înghețului.....	13			
5	Remedierea avariilor	14			
5.1	Recunoașterea și remedierea erorilor.....	14			
5.2	Afișajul codurilor de statut.....	14			

1 Securitate

1.1 Indicații de atenționare referitoare la acțiune

Clasificarea indicațiilor de atenționare referitoare la acțiune

Indicațiile de atenționare referitoare la acțiune sunt clasificate în felul următor cu semne de atenționare și cuvinte de semnal referitor la gravitatea pericolului posibil:

Semne de atenționare și cuvinte de semnal



Pericol!

Viața pusă nemijlocit în pericol sau pericol de vătămări grave



Pericol!

Pericol de electrocutare



Atenționare!

Pericol de accidentări ușoare ale persoanelor



Precauție!

Risc de pagube materiale sau poluare

1.2 Utilizarea conform destinației

La utilizarea improprie sau neconformă cu destinația pot rezulta pericole pentru sănătatea și viața utilizatorilor sau a terților resp. deteriorări ale aparatului și alte pagube materiale.

Produsul este prevăzut ca generator de căldură pentru instalații de încălzire închise și pentru prepararea apei calde.

Utilizarea corespunzătoare conține:

- observarea instrucțiunilor de utilizare alăturate ale produsului, cât și ale tuturor componentelor instalației
- respectarea tuturor condițiilor de inspecție și întreținere prezentate în instrucțiuni.

Acest produs poate fi utilizat de copii peste 8 ani și de persoanele cu capacități fizice, senzoriale sau mentale reduse sau de către cele cu lipsă de experiență și cunoștințe dacă sunt supravegheate sau dacă au fost instruite referitor la utilizarea sigură a produsului și la pericolele astfel rezultate. Este interzis jocul copiilor cu aparatul. Curățarea și întreținerea realizată de utilizator nu pot fi realizate de către copii fără supraveghere.

O altă utilizare decât cea descrisă în instrucțiunile prezente sau o utilizare care o depășește pe cea descrisă aici este neconformă cu destinația. Neconformă cu destinația este și orice utilizare comercială și industrială directă.

1 Securitate

Atenție!

Este interzisă orice utilizare ce nu este conformă cu destinația.

1.3 Indicații de siguranță generale

1.3.1 Pericol de comandă eronată

Prin comanda eronată puteți să vă puneți în pericol pe dumneavoastră și pe cei din jur și să provocați pagube materiale.

- ▶ Citiți cu atenție instrucțiunile prezente și toate documentele complementare, în special capitolul "Securitatea" și indicațiile de atenționare.
- ▶ Efectuați numai operațiunile cuprinse în aceste Instrucțiuni de utilizare.

1.3.2 Pericol de moarte cauzat de scăpările de gaz

La miros de gaz în clădiri:

- ▶ Evitați încăperile cu miros de gaz.
- ▶ Dacă este posibil, deschideți larg ușile și ferestrele și asigurați ventilația.
- ▶ Evitați utilizarea flăcării deschise (de ex. brichetă, chibrituri).
- ▶ Nu fumați.
- ▶ Nu acționați întrerupătoare electrice, fișe de rețea, sone-

rii, telefoane și alte instalații de telefonie din clădire.

- ▶ Închideți dispozitivul de închidere al contorului de gaz sau principalul dispozitiv de închidere.
- ▶ Dacă este posibil, închideți robinetul de gaz la produs.
- ▶ Atenționați locatarii casei prin strigare sau ciocnire.
- ▶ Părăsiți imediat clădirea și împiedicați accesul terților.
- ▶ Alarmați poliția și pompierii de îndată ce vă aflați în afara clădirii.
- ▶ Informați serviciul de intervenție al societății furnizoare de gaz de la o linie telefonică aflată în afara clădirii.

1.3.3 Pericol de moarte cauzat de tubulatura blocată sau neetanșă a gazelor arse

La miros de gaze arse în clădiri:

- ▶ Deschideți larg toate ușile și ferestrele accesibile și asigurați ventilația.
- ▶ Opriți produsul.
- ▶ Informați un specialist.

1.3.4 Pericol de moarte cauzat de scurgerea gazelor de ardere

Dacă utilizați produsul cu un sifon de condens gol, atunci sunt posibile scăpări ale gazelor de ardere în aerul încăperii.

- ▶ Asigurați-vă de faptul că sifonul de condens este umplut permanent pentru funcționarea produsului.

1.3.5 Pericol de moarte cauzat de substanțe explozive și inflamabile

- ▶ Nu folosiți sau depozitați materiale explozive sau inflamabile (de ex. benzină, hârtie, vopsele) în camera tehnică a centralei.

1.3.6 Pericol de moarte în caz de modificări aduse produsului sau împrejurimii produsului

- ▶ Este interzisă îndepărtarea, șuntarea sau blocarea dispozitivelor de siguranță.
- ▶ Nu manipulați dispozitivele de siguranță.
- ▶ Nu distrugeți sau îndepărtați plombele subansamblurilor.
- ▶ Nu efectuați modificări:
 - asupra produsului
 - asupra conductelor de alimentare cu gaz, alimentare cu aer, apă și curent electric
 - asupra întregii instalații de gaze arse
 - asupra întregului sistem de scurgere a condensului
 - la supapa de siguranță
 - la conductele de scurgere

- asupra caracteristicilor constructive, care pot avea influență asupra siguranței în exploatare a produsului

1.3.7 Pericol de intoxicare cauzat de alimentarea insuficientă cu aer de ardere

Condiții: Funcționarea în funcție de aerul din cameră

- ▶ Asigurați o alimentare suficientă cu aer de ardere.

1.3.8 Risc de producere a unor pagube de coroziune cauzate de aerul de ardere și din încălzire neadecvat

Spray-urile, solvenții, produsele de curățare cu clor, vopselele, adezivii, compuși de amoniac, pulberile și alți factori similari pot cauza corodarea produsului și a tubulaturii de aer/gaze de ardere.

- ▶ Asigurați-vă de faptul că aerul de ardere este în permanență lipsit de fluor, clor, sulf, praf etc.
- ▶ Asigurați-vă de faptul că nu se depozitează materiale chimice la locul de instalare.



1 Securitate

1.3.9 Pericol de pagube materiale cauzate de îngheț

- ▶ Asigurați-vă de faptul că instalația de încălzire rămâne în funcțiune la îngheț și că toate camerele sunt încălzite suficient.
- ▶ Dacă nu puteți asigura funcționarea, atunci solicitați unui instalator să golească instalația de încălzire.

1.3.10 Pericol de accidentare și pericol de pagube materiale prin întreținerea și reparația necorespunzătoare sau neglijentă.

- ▶ Nu încercați niciodată să efectuați prin mijloace proprii lucrări de întreținere sau reparare asupra produsului dumneavoastră.
- ▶ Solicitați remedierea de urgență a avariilor și pagubelor de către un specialist.
- ▶ Respectați intervalele de întreținere prestabilite.



Indicații privind documentația 2

2 Indicații privind documentația

2.1 Respectarea documentației conexe

- ▶ Respectați obligatoriu toate instrucțiunile de exploatare alăturate componentelor instalației.

2.2 Păstrarea documentației

- ▶ Păstrați atât aceste instrucțiuni, cât și toate documentațiile conexe pentru utilizare viitoare.

2.3 Valabilitatea instrucțiunilor

Aceste instrucțiuni sunt valabile exclusiv pentru:

Produs - număr articol

ecoTEC pure	VUW 236/7-2 (H-INT II)	0010019976
	VUW 286/7-2 (H-INT II)	0010019988

3 Descrierea produsului

3.1 Construcția produsului

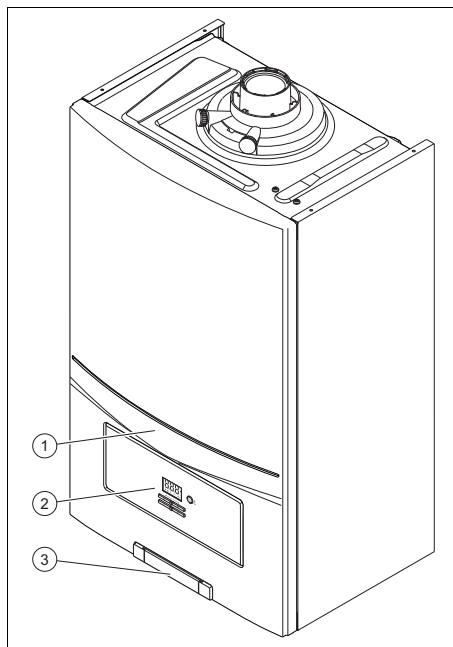

- 1 Produs
- 2 Elemente de control
- 3 Panou cu numărul serial pe partea posterioară

3.2 Elemente de control

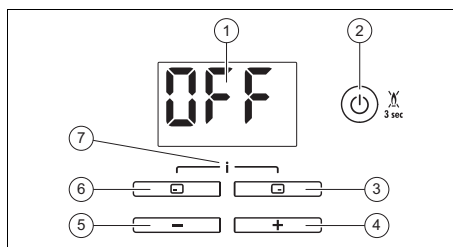

- 1 Display
- 2 Întrerupător resp. tasta de deparazitare
- 3 Tasta dreapta, de alegere
- 4 Tasta \oplus
- 5 Tasta \ominus
- 6 Tasta stânga, de alegere
- 7 Acces la meniul suplimentar/nivelul pentru specialiști

3 Descrierea produsului

3.3 Descrierea display-ului

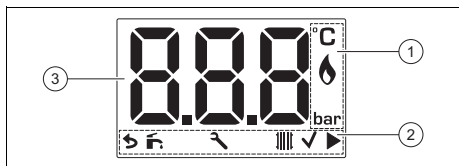

- | | |
|--|--|
| <p>1 Informații privind funcționarea</p> <p>2 Mod de funcționare, alegerea și confirmarea modului de funcționare</p> | <p>3 Afișajul temperaturii actuale pe turul de încălzire, a presiunii de umplere a instalației de încălzire, a modului de funcționare sau a unui cod de eroare</p> |
|--|--|

Simbol	Semnificație
	Funcționarea arzătorului conform destinației – Arzător pornit
	Presiunea de umplere a instalației de încălzire – permanent pornit: presiunea de umplere în intervalul admis – intermitent: presiunea de umplere în afara intervalului admis, funcția de aerisire activată
	Regimul de apă caldă menajeră – aprins permanent: apă caldă activată – intermitent: arzător pornit în regimul de consum
	Regimul de încălzire – permanent pornit: regimul de încălzire activat – intermitent: arzător pornit în regimul de încălzire
	Întreținere necesară Informații referitoare la mesajele de întreținere în caz de erori
	Pentru setare confirmată



Simbol	Semnificație
	Parcurgerea diferitelor meniuri
F.XX / E r r / 5Er	Eroare în produs – Apare în locul afișajului principal.
S.XX	Cod de statut
OFF	– Regimul de încălzire este oprit (mod vară) – Regimul de pregătire a apei calde este oprit (produs cu prepararea apei calde integrată) – Apare dacă produsul comută în regimul standby.

3.4 Datele de pe plăcuța de timbru

Plăcuța cu date constructive este atașată din fabrică pe partea inferioară a produsului.

Plăcuța cu date constructive indică țara în care trebuie instalat produsul.

Datele de pe plăcuța de timbru	Semnificație
Tehnica condensanșiei	Randamentul cazanului de încălzire conform Directivei 92/42/CEE
Numărul serial	Servește la controlul calității; 3. până la 4. cifre = anul de fabricație Servește la controlul calității; 5. până la 6. cifre = săptămâna de fabricație Folosit pentru identificare; 7. până la 16. cifre = numărul de articol al produsului Servește la controlul calității; 17. până la 20. cifre = locația de producție
... ecoTEC ...	Denumirea produsului
I12H3P / I2E / I3P...	Tipul de gaz admis
Tip: Xx3(x)	Racorduri admise pentru gaze de combustie

Datele de pe plăcuța de timbru	Semnificație
2H / 2E / 3P / 2L...	Tipul de gaz și presiunea de alimentare cu gaz setate din fabrică
Tmax	Temperatură max. pe tur
PMS	Presiunea maximă a apei în regimul de încălzire
NOx	Clasa NOX a produsului
V Hz	Conexiune electrică
W	Consumul max. de putere electrică
IP	Clasa de protecție
Cod (DSN)	Cod specific de produs
	Regimul de încălzire
Qn	Sarcină nominală în regimul de încălzire
Ph	Intervalul nominal al puterii termice în regimul de încălzire
Pnc	Intervalul nominal al puterii termice în regimul de încălzire (tehnica condensăției)
	Prepararea apei calde menajere
Qnw	Sarcină nominală în regimul de pregătire a apei calde
Pnw	Intervalul nominal al puterii termice în regimul de pregătire a apei calde
D	Debit specific
PMW	Presiunea maximă a apei în regimul de pregătire a apei calde
	Cod de bare cu număr serial



Indicație

Verificați dacă produsul corespunde grupei de gaz la locul de instalare.

3.5 Numărul serial

Numărul serial se află pe partea posterioară a plăcuței din plastic din partea de jos a panoului frontal, precum și pe plăcuța de timbru.

3.6 Caracteristica CE



Prin caracteristica CE se certifică faptul că produsele îndeplinesc cerințele de bază ale directivelor în vigoare conform plăcuței cu date constructive.

Declarația de conformitate poate fi consultată la producător.

4 Funcționarea





4.1 Conceptul de comandă

Dacă activați produsul sau acționați o tastă, se activează display-ul. Acum puteți efectua setările, apăsând din nou tastele.



Dacă dezactivați produsul prin intermediul butonului de Pornire/Oprire, display-ul se stinge (funcția anti-îngheț este activă cât timp se asigură alimentarea cu energie electrică).

Tastă	Semnificație
	<ul style="list-style-type: none"> - Reglarea temperaturii apei calde - Întreruperea modificării unei valori reglate sau activarea unui mod de funcționare - Accesarea unui nivel de alegere superior în meniu

4 Funcționarea

Tastă	Semnificație
	<ul style="list-style-type: none">Reglarea temperaturii pe turul de încălzire, presiunea de umplere a instalației de încălzire sau activarea regimului de încălzireConfirmarea unei valori reglate sau activarea unui mod de funcționareAccesarea unui nivel de alegere inferior în meniuCitiți presiunea instalației (apăsați de 2 ori)
	<ul style="list-style-type: none">Accesarea funcțiilor suplimentare
	<ul style="list-style-type: none">Navigarea între intrările individuale din meniuCreșterea sau reducerea valorii de reglare selectate
	<ul style="list-style-type: none">Tasta de pornire și oprire (apăsarea tastei < 3 s)Tastă de reset (apăsarea tastei > 3 s)

Cele două taste de alegere au o așa-numită funcție de tastă soft, adică funcția poate fi comutată.

Dacă, de ex., apăsați tasta de selecție din stânga de pe afișajul de bază , funcția actuală se schimbă din nou din (temperatură apă caldă) .

Valorile reglabile sunt afișate întotdeauna intermitent.

Trebuie să confirmați întotdeauna modificarea unei valori. În acest fel noul reglaj este memorat. Cu  puteți anula oricând un proces. Dacă nu apăsați o tastă mai mult de 15 minute, display-ul revine la afișajul principal.

4.1.1 Afișajul de bază



Afișajul de bază prezintă starea actuală a produsului.

Pentru a reveni la afișajul de bază, apăsați tasta . Dacă nu apăsați nicio tastă timp de trei minute, display-ul se întunecă și revine automat la afișajul de bază.

Dacă există un mesaj de eroare, atunci codul de eroare este prezentat în afișajul de bază.

Funcțiile disponibile variază în funcție de următoarele condiții:

- la produs este sau nu conectat un termostat de cameră
- la produs este sau nu conectat un boiler pentru apă caldă menajeră cu senzor de temperatură

4.1.2 Domeniile de comandă

Produsul are două domenii de comandă:

- Nivelul de utilizator afișează cele mai importante informații și oferă posibilități de reglare, care nu necesită cunoștințe preliminare speciale.
- Pentru nivelul pentru specialiști (acces pentru tehnicieni) sunt necesare cunoștințe speciale. De aceea este protejat cu un cod de acces.

Vedere de ansamblu asupra nivelului de utilizator (→ pagina 16)

4.2 Deschiderea dispozitivelor de blocare

- Solicitați persoana competentă care a instalat produsul să vă explice poziția și manevrarea dispozitivelor de blocare.
- Deschideți robinetul de blocare a gazului instalat la locație.
- Deschideți robinetul de blocare a gazului, care se află direct sub produs sau în imediata apropiere.
- Deschideți robinetele de întreținere în turul și returul instalației de încălzire.
- Deschideți robinetul de încărcare cu apă rece.

4.3 Pornirea produsului

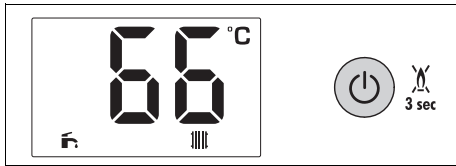

1. Puneți în funcțiune produsul atunci când capacul este închis etanș.
2. Dacă display-ul este oprit, apăsați mai puțin de 3 secunde pe .
 - ◁ Pe display se prezintă afișajul de bază.

4.4 Setarea temperaturii pe turul de încălzire



Indicație

Dacă termostatul de cameră este conectat la produs, temperatura apei calde și temperatura pe turul de încălzire nu sunt reglabile prin interfața utilizatorului.

Condiții: Temperatura este controlată de produs



- ▶ Apăsați .
- ◁ Pe display este afișată intermitent temperatura pe turul de încălzire.
- ▶ Apăsați tasta sau pentru reglarea temperaturii.
 - ◁ Pe display se afișează ✓.
- ▶ Confirmați cu .



Indicație

Dacă apăsați din nou tasta , pe display se afișează presiunea de încălzire a instalației.

- ▶ Apăsați .

- ◁ Se afișează afișajul de bază.

Condiții: Setarea temperaturii de la regulator

- ▶ Nu puteți seta temperatura pe turul de încălzire.



Indicație

Dacă apăsați tasta , pe display se afișează presiunea de încălzire a instalației.

4.5 Setarea temperaturii apei calde



Indicație

Dacă termostatul de cameră este conectat la produs, temperatura apei calde și temperatura pe turul de încălzire nu sunt reglabile prin interfața utilizatorului.

Condiții: Temperatura este controlată de produs



- ▶ Apăsați .
- ◁ Acum temperatura apei calde este afișată intermitent pe display.
- ▶ Apăsați tasta sau pentru reglarea temperaturii.
 - ◁ Pe display se afișează ✓.
- ▶ Pentru confirmare apăsați tasta .
- ▶ Apăsați tasta .
 - ◁ Display-ul comută pe afișajul principal.

Condiții: Setarea temperaturii de la regulator





- ▶ Setati temperatura apei calde de la regulator. Consultați instrucțiunile pentru regulator.

4 Funcționarea

4.6 Dezactivarea funcțiilor produsului

4.6.1 Oprirea regimului de încălzire (mod vară)

Condiții: Temperatura este controlată de produs





- ▶ Apăsăți 
 - ◁ Pe display este afișată intermitent temperatura pe turul de încălzire.
- ▶ Apăsăți  și mențineți apăsat  până când pe display se afișează OFF.
 - ◁ Pe display se afișează ✓.
- ▶ Confirmați cu 
 - ◁ Regimul de încălzire este oprit.
- ▶ Apăsăți 
 - ◁ Display-ul comută pe afișajul principal.

Condiții: Setarea temperaturii de la regulator

- ▶ Nu puteți dezactiva modul de încălzire al produsului. Consultați instrucțiunile pentru regulator.

4.6.2 Oprirea regimului de pregătire a apei calde

Condiții: Temperatură reglabilă de la produs sau de la termostatul de cameră

- ▶ Apăsăți 
 - ◁ Acum temperatura apei calde este afișată intermitent pe display.
- ▶ Apăsăți  și mențineți apăsat  până când pe display se afișează OFF.
 - ◁ Pe display se afișează ✓.
- ▶ Pentru confirmare, apăsați 
 - ◁ Prepararea apei calde este oprită.
- ▶ Apăsăți 
 - ◁ Display-ul comută pe afișajul principal.

4.7 Asigurarea presiunii corecte de umplere în circuitul de încălzire

4.7.1 Controlarea presiunii instalației



Indicație

Produsul dumneavoastră dispune de un senzor de presiune și de un afișaj digital al presiunii.

Dacă nu se atinge presiunea necesară a instalației (sub 0,05 MPa (0,5 bari)), produsul comută pe defecțiune. Dacă instalația de încălzire se întinde peste mai multe etaje, atunci poate fi necesară o presiune mai mare a instalației. Consultați-vă specialistul pentru aceasta.

1. Apăsăți de două ori 
 - ◁ Pe display se afișează presiunea actuală a instalației.
2. Verificați presiunea instalației pe display.
1 / 2
Presiunea instalației: 0,08 ... 0,2 MPa (0,80 ... 2,0 bar)
Presiunea instalației se află în intervalul de presiune prevăzut.
2 / 2
Presiunea instalației: < 0,08 MPa (< 0,80 bar)
 - ▶ Umpleți instalația de încălzire. (→ pagina 13)
 - ◁ Dacă ați atins un interval de presiune suficient, atunci afișajul dispare după 20 de secunde.

4.7.2 Umplerea instalației de încălzire



Precauție!

Riscul producerii de pagube materiale cauzate de apa fierbinte cu conținut ridicat de calcar, puternic corozivă sau cu substanțe chimice!

Apa din rețea neadecvată deteriorează garniturile și membranele, înfundă subansamblurile produsului și instalației de încălzire prin care trece apa și produce zgomote.

- ▶ Umpleți instalația de încălzire numai cu apă fierbinte adecvată.
- ▶ În caz de incertitudine, consultați-vă specialistul.



Indicație

Instalatorul este responsabil cu prima umplere.

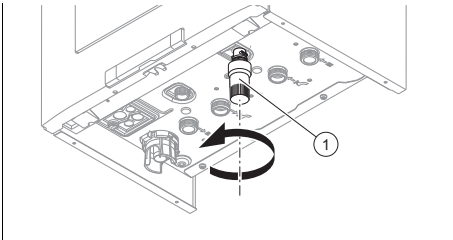

1. Deschideți toate ventilele radiatorului (ventile cu termostat) ale instalației de încălzire.
2. Deschideți încet robinetul albastru de la dispozitivul de completare (1) de sub produs și reumpleți cu apă, până se atinge presiunea necesară a instalației.
3. Aerisiți toate radiatoarele.
4. Verificați presiunea instalației pe display. (→ pagina 12)
5. Dacă este cazul, completați cu apă.

6. Închideți robinetul albastru de la dispozitivul de completare (1).

4.8 Comutarea produsului în regimul Standby

- ▶ Apăsati tasta  mai puțin de 3 secunde.
 - ◁ La terminarea operațiunii curente, display-ul afișează OFF și se închide.
 - ◁ Este activat regimul Standby al produsului.
 - ◁ Este activată funcția de protecție contra înghețului a produsului.
 - ◁ Alimentarea principală cu energie electrică nu se întrerupe. Produsul este alimentat în continuare cu tensiune.

4.9 Protejarea instalației de încălzire contra înghețului

4.9.1 Funcția de protecție antiîngheț



Precauție!

Riscul producerii de pagube materiale cauzate de îngheț!

Nu poate fi asigurat debitul prin întreaga instalație de încălzire cu funcția de protecție antiîngheț astfel încât se produce înghețul pieselor din instalația de încălzire și pot fi deteriorate.

- ▶ Pe durata unei perioade de îngheț și dacă nu sunteți prezent, asigurați-vă că instalația de încălzire rămâne în funcțiune și că toate încăperile sunt încălzite suficient.

Pentru ca dispozitivele de protecție contra înghețului să rămână active este necesar să porniți și să opriți produsul dumneavoastră prin regulator, în cazul în care este instalat un regulator.

5 Remedierea avariilor

Dacă temperatura pe turul de încălzire scade sub 5 °C cu întrerupătorul pornit, atunci se pornește centrala și încălzește apa circulantă atât pe partea de încălzire, cât și pe partea de apă caldă menajeră (dacă există) la aprox. 30 °C.

4.9.2 Golirea instalației de încălzire

La timpuri de deconectare foarte îndelungate, protecția contra înghețului poate asigurată prin golirea completă a instalației de încălzire și a produsului.



- ▶ Adresați-vă unui specialist pentru aceasta.

5 Remedierea avariilor

5.1 Recunoașterea și remedierea erorilor

- ▶ Dacă apar defecțiuni sau mesaje de eroare (F.XX), procedați conform tabelului anexat.
- ▶ Dacă produsul nu funcționează la parametri normali, trebuie să vă adresați persoana competentă.

5.2 Afișajul codurilor de statut

1. Apăsăți simultan  și 
 - ◁ Pe ecran se afișează S.XX, urmat de temperatura pe turul de încălzire și presiunea interioară a instalației.
2. Căutați semnificația codurilor de stare. Coduri de statut – vedere de ansamblu (→ pagina 16)
3. Apăsăți 
 - ◁ Display-ul comută pe afișajul principal.

6 Îngrijirea și întreținerea

6.1 Întreținere

Pentru o funcționare în siguranță, fiabilitate și durată de serviciu îndelungată, sunt necesare o inspecție anuală și o întreținere la doi ani, efectuate de un instalator. În funcție de rezultatele inspecției poate fi necesară o întreținere mai din timp.

6.2 Îngrijirea aparatului



Precauție!

Pericol de pagube materiale cauzate de produse de curățare neadecvate!

- ▶ Nu folosiți spray-uri, materiale abrazive, detergenți sau produse de curățare cu solvenți sau clor.

- ▶ Curățați carcasa cu o cârpă umedă și puțin săpun fără solvenți.

6.3 Citirea mesajelor de întreținere

Dacă pe display este afișat simbolul , este necesară efectuarea unei întrețineri a produsului.

Produsul nu se află în modul de eroare, ci funcționează în continuare.

- ▶ Adresați-vă unui specialist pentru aceasta.
- ▶ Dacă presiunea apei se afișează intermitent simultan, atunci completați numai cu apă fierbinte.

6.4 Verificarea conductei de scurgere a condensului și pâlniei de scurgere

Conducta de scurgere a condensatului și pâlnia de golire trebuie să fie permanent deschise.

- ▶ Controlați regulat conducta de scurgere a condensului și pâlnia de golire pentru deficiențe, în special pentru dopuri.

În conducta de scurgere a condensului și în pâlnia de golire nu trebuie să se vadă sau să se simtă obstacole.

- ▶ Dacă depistați deficiențe, atunci solicitați remedierea acestora de către un instalator.

7 Scoaterea din funcțiune

7.1 Scoaterea temporară din funcțiune a produsului



Precauție!

Riscul producerii de pagube materiale cauzate de îngheț!

Dispozitivele de protecție contra înghețului și de monitorizare sunt active numai dacă nu există o separare de la rețeaua electrică, produsul se pornește de la întrerupător, iar robinetul de gaz este deschis.

- ▶ Scoateți temporar produsul din funcțiune numai dacă nu se așteaptă înghețul.

- ▶ Apăsați întrerupătorul.
 - ◀ Se stinge display-ul.
- ▶ În cazul unei scoateri îndelungate din funcțiune (de ex. concediu), trebuie să închideți robinetul de blocare a gazului și să închideți suplimentar robinetul de apă rece în cazul produselor mixte.

7.2 Scoaterea definitivă din funcțiune a produsului

- ▶ Produsul se scoate definitiv din funcțiune de către un instalator.

Scoaterea din funcțiune 7

8 Reciclarea și salubritatea

- ▶ Permiteți salubritatea ambalajului să fie realizată de specialistul care a instalat produsul.



Dacă produsul este marcat cu simbolul acesta:

- ▶ În cazul acesta, nu salubriți produsul în gunoierul menajer.
- ▶ În loc de aceasta, predați produsul unui loc de colectare pentru aparate uzate electrice sau electronice.



Dacă produsul conține baterii marcate cu simbolul acesta, atunci ele conțin substanțe toxice sau poluante.

- ▶ În cazul acesta, salubriți bateriile la un loc de colectare pentru baterii.

9 Garanția și serviciul de asistență tehnică

9.1 Garanția

Garanția aparatului este de doi ani în condițiile prevăzute în certificatul de garanție. Piese de schimb se asigură de către producător/furnizor pe o perioadă de minim 10 ani, contra cost (în afara perioadei de garanție). Defecțiunile cauzate de utilizare incorectă sau cele provocate în urma demontării produsului de către o persoană neautorizată nu fac obiectul acordării garanției.

9.2 Serviciul de asistență tehnică

Vaillant Group România
Str. Nicolae Caramfil 75, sector 1
014142 București

România

E-Mail: office@vaillant.com.ro

Internet: <http://www.vaillant.com.ro>

Anexă

Anexă

A Vedere de ansamblu asupra nivelului de utilizator

Nivel de setare	Valori		Pas, alegere, explicație	Setare din fabrică
	min.	max.		
Regimul de pregătire a apei calde (produs cu sistem integrat de preparare a apei calde sau cu boiler de apă caldă atașat, cu senzor de temperatură)				
Temperatura apei calde menajere	valoare actuală 35 °C	60 °C	< 35 = OFF	OFF
Regimul de încălzire				
Temperatura pe turul de încălzire	valoare actuală 10 °C	80 °C	< 10 = OFF Încălzire în pardoseală = 35-50 Radiator = 35-80 Indicație Intervalul de temperatură peste 75 °C poate fi reglat numai de către un instalator.	OFF

B Coduri de statut – vedere de ansamblu



Indicație

Deoarece tabelul cu coduri este folosit pentru diferite produse, este posibil să nu fie vizibile unele coduri la produsul respectiv.

Codurile care nu sunt reprezentate aici se pot vedea în instrucțiunile de instalare.

Cod de statut	Semnificație
Afișaje în regimul de încălzire	
S.00	Regimul de încălzire: fără cerință
S.02	Regimul de încălzire: pornirea pompei
S.03	Regimul de încălzire: aprinderea arzătorului
S.04	Regimul de încălzire: arzător pornit
S.06	Regimul de încălzire: postventilație
S.07	Regimul de încălzire: post circulația pompelor
S.08	Regimul de încălzire: deconectarea temporară după procesul de încălzire
Afișaje în regimul de apă caldă menajeră	
S.10	Regimul de pregătire a apei calde: cerință
S.14	Regimul de pregătire a apei calde: arzător pornit
Afișaj în funcționarea de confort cu începerea încălzirii sau regimul de pregătire a apei calde cu boiler	
S.20	Regimul de pregătire a apei calde: cerință

Cod de statut	Semnificație
S.22	Regimul de pregătire a apei calde: pornirea pompei
S.24	Regimul de pregătire a apei calde: arzător pornit
Alte afișaje	
S.31	Fără cerință de încălzire: mod vară, regulator eBUS, timp de așteptare
S.34	Protecția contra înghețului activă
S.46	Modul de protecție: sarcina minimă

C Remedierea defecțiunilor și erorilor

C.1 Remedierea defecțiunilor

Avarie	cauză posibilă	Măsură
Presiunea instalației se afișează intermitent pe display	Presiunea instalației este prea mică: < 0,08 MPa (< 0,80 bari). Deficit de apă în instalația de încălzire.	► Umpleți instalația de încălzire. (→ pagina 13)
	Presiunea instalației este prea mare: > 0,3 MPa (> 3 bari).	► Așteptați până când excesul de agent termic curge prin supapa de siguranță.
Produsul nu funcționează (lipsă de apă caldă, încălzirea rămâne rece)	Robinetul de blocare a gazului instalat la locație resp. robinetul de blocare a gazului la produs este închis.	► Deschideți ambele robinete de blocare a gazului.
	Robinetul de apă rece este închis.	► Deschideți robinetul de încălzire cu apă rece.
	Produsul este oprit.	► Porniți produsul. (→ pagina 11)
	Temperatura pe turul încălzirii/temperatura apei calde este reglată prea mică și/sau este oprit regimul de încălzire/prepararea apei calde.	1. Setați temperatura pe turul de încălzire. 2. Reglați temperatura apei calde menajere.
	Aer în instalația de încălzire.	► Solicitați aerisirea instalației de încălzire de către un instalator.
Prepararea apei calde este fără erori; încălzirea nu funcționează	Regulatorul extern nu este reglat corect.	► Reglați corect regulatorul extern (→ Instrucțiuni de utilizare a regulatorului).

Anexă

C.2 Remedierea avariilor

Mesaj	cauză posibilă	Măsură
F.28 Aprindere fără succes	Produsul a comutat pe avarie după trei încercări de aprindere fără succes.	<ol style="list-style-type: none">1. Verificați dacă este deschis robinetul de blocare a gazului.2. Apăsați tasta de reset mai mult de 3 secunde.3. Dacă nu puteți remedia avaria de aprindere printr-o încercare de deparazitare, atunci adresați-vă unui instalator.



0020231724_00 ■ 10.08.2016

furnizor

Vaillant Group România

Str. Nicolae Caramfil 75, sector 1 ■ 014142 București

Tel. 021 2098888 ■ Fax. 021 2322275

office@vaillant.com.ro ■ www.vaillant.com.ro

© Aceste instrucțiuni, sau părți din acestea, sunt protejate prin drepturi de autor și pot fi multiplicare sau distribuite numai cu acordul scris al producătorului. Ne rezervăm dreptul asupra modificărilor tehnice ulterioare.