

 **ARISTON**

HS PREMIUM

INSTRUCȚIUNI TEHNICE PENTRU INSTALARE ȘI ÎNTREȚINERE

CENTRALA TERMICA MURALA IN CONDENSARE

HOT WATER | HEATING | RENEWABLE | AIR CONDITIONING

ErP

3300761
3300765



420000255500

Generalități	3
Recomandări (avertizări) pentru instalare.....	3
Marcarea CE.....	3
Norme de siguranță.....	4
Descrierea produsului	6
Panoul de comenzi.....	6
Afișaj.....	6
Vedere de Ansamblu.....	7
Dimensiuni cazan.....	7
Distanțe minime pentru instalare.....	7
Gabarit montare.....	8
Instalare	9
Recomandări pentru prima instalare.....	9
Racordarea la gaz.....	9
Racordarea la rețeaua de apă (hidraulică).....	10
Racorduri hidraulice.....	10
Reprezentarea grafică a debitului rezidual pompa de recirculare.....	10
Dispozitivul de suprapresiune.....	10
Curățarea instalației de încălzire.....	10
Instalații cu încălzire în pardoseala.....	10
Evacuare condens.....	11
Schema hidraulică.....	11
Racordarea conductelor de aspirație și evacuare gaze arse.....	12
Tipologia de conectare a centralei la coșul de fum.....	12
Tabel lungimi tuburi de aspirare și de evacuare gaze arse.....	13
Tipologie de aspirație/evacuare fum.....	13
Conectările electrice.....	14
Conectarea componentelor periferice.....	14
Conectarea termostatului de ambianță.....	14
Schema electrică.....	15
Punerea în funcțiune	16
Pregătirea pentru punerea în funcțiune.....	16
Procedura de aprindere.....	16
Prima pornire.....	16
Funcția de Aerisire.....	16
Procedură de control al arderii.....	17
Reglaj al puterii de încălzire maxime.....	18
Aprindere lentă.....	18
Reglaj al întârzierii la aprindere încălzire.....	18
Tabel reglare gaz.....	19
Schimbare gaz.....	19
Funcția Auto.....	19
Sisteme de protecție centrală	20
Oprire de siguranță.....	20
Blocarea funcționării.....	20
Avertisment la funcționare greșită.....	20
Tabel recapitulativ cu codurile de eroare.....	21
Funcția anti – îngheț.....	21
Aria tehnică	22
Întreținere	24
Instrucțiuni pentru deschiderea carcasei și controlarea interiorului centralei.....	24
Note generale.....	25
Proba de funcționare.....	25
Curățare schimbător primar.....	25
Curățare sifon.....	25
Operațiuni de golire instalație.....	25
Informații pentru utilizator.....	26
Eliminarea și reciclarea canazuli.....	26
Placa de timbru caracteristici.....	26
Date tehnice	27
Fișa produsului.....	28
Instrucțiuni pentru completarea etichetei pentru pachetele.....	29
Fișa pentru pachetele.....	30

INSTALAȚIA ȘI PRIMA PUNERE ÎN FUNCȚIUNE (PRIMA PORNIRE) A CENTRALEI TREBUIE SĂ FIE EFECTUATE NUMAI DE CĂTRE PERSONAL CALIFICAT ÎN CONFORMITATE CU NORMELE NAȚIONALE DE INSTALARE ÎN VIGOARE ȘI CU EVENTUALELE DISPOZIȚII ALE AUTORITĂȚILOR LOCALE ȘI ALE INSTITUȚIILOR DE SĂNĂTATE PUBLICĂ. DUPĂ PRIMA PORNIRE A CENTRALEI TEHNICIANUL TREBUIE SĂ INFORMEZE UTILIZATORUL FINAL CU PRIVIRE LA FUNCȚIONAREA CENTRALEI ȘI ASUPRA DISPOZITIVELOR DE SIGURANȚĂ.



Acest aparat este destinat producerii apei calde menajere pentru uz casnic și agent termic pentru încălzire.

Trebuie să fie racordat la o instalație de încălzire și la rețeaua de distribuire apă rece menajeră compatibile cu capacitățile și puterile sale.

Este interzisă folosirea în scopuri diferite de cele specificate. Constructorul nu este responsabil pentru eventualele defecțiuni apărute din cauza folosirii improprie, greșite și neadecvate sau pentru nerespectarea instrucțiunilor din prezentul manual.

Instalația, întreținerea (revizia) și orice altă intervenție trebuie să fie efectuate în conformitate cu normele în vigoare și conform instrucțiunilor furnizate de către constructor. O instalare greșită poate provoca daune persoanelor, animalelor și lucrurilor și pentru care firma constructoare nu este responsabilă.

Centrala este furnizată pe un palet, într-un ambalaj de carton, după ce ați scos ambalajul verificați integritatea aparatului și asigurați-vă că elementele furnizate sunt complete. În cazul unor neconformități adresați-vă furnizorului.

Elementele de ambalaj (benzile de plastic, saci de plastic, etc.) nu trebuie să fie lăsate la îndemâna copiilor, deoarece sunt surse de pericole.

În cazul defecțiunilor și /sau unei proaste funcționări opriți aparatul, închideți robinetul de gaz și nu încercați să îl reparați singur, adresați-vă personalului calificat.

Înainte de orice intervenție de întreținere (revizie)

/reparație la centrală, trebuie să întrerupeți alimentarea electrică a centralei așezând întrerupătorul bipolar extern în poziția "OFF".

Eventualele reparații efectuate, folosind exclusiv piese de schimb originale, trebuie să fie executate doar de tehnicieni calificați. Nerespectarea indicațiilor de mai sus poate compromite siguranța aparatului și pentru aceasta constructorul nu este responsabil.

În cazul lucrărilor sau reviziilor structurilor așezate în apropierea conductelor sau dispozitivelor de evacuare gaze arse și a accesoriilor lor, scoateți aparatul din funcțiune așezând întrerupătorul bipolar extern în poziția "OFF" și închizând robinetul de gaz. La terminarea lucrărilor puneți personalul calificat să verifice eficiența conductelor sau dispozitivelor.

Pentru curățarea componentelor externe, opriți centrala și așezați întrerupătorul extern în poziția "OFF".

Curățați cu o cârpă umezită cu apă și săpun.

Nu folosiți detergenți agresivi, insecticide sau produse toxice.

Respectarea normelor în vigoare permite o funcționare sigură, ecologică și o economie de energie.

În cazul folosirii unui kit sau unui opțional trebuie să fie folosite cele originale.

Marcaje CE

Marca CE garantează conformitatea aparatului la următoarele directive:

- **2009/142/CEE** cu privire la aparatele pe gaz
- **2004/108/EC** cu privire la compatibilitatea electromagnetică
- **92/42/CEE** cu privire la randamentul energetic "numai art.7 (&2), art.8 și anexa de la III la v"
- **2006/95/EC** cu privire la siguranța electrică
- **2009/125/CE** Produse cu Impact Energetic
- **813/2013** Regulamentul delegat (ue)

NORME DE SIGURANȚĂ

Legendă simboluri:

Nerespectarea indicațiilor de avertizare prezintă riscul provocării de leziuni, în anumite circumstanțe chiar mortale, pentru persoane. 

Nerespectarea indicațiilor de avertizare prezintă riscul provocării daunelor, în anumite circumstanțe chiar foarte grave, pentru obiecte, plante și animale. 

Instalați aparatul pe un perete solid, nesupus vibrațiilor.

Zgomot în timpul funcționării 

Nu deteriorați, atunci când găuriți peretele, cablurile electrice sau tuburile (conductele) existente.

Electrocutare la contactul cu conductorii sub tensiune. Explozii, incendii sau intoxicații din cauza pierderilor de gaz prin conductele deteriorate. Deteriorarea instalațiilor deja existente. Inundații din cauza pierderilor de apă prin conductele deteriorate. 

Efectuați conectările electrice cu conductorii cu secțiune adecvată.

Incendiu prin supraîncălzire din cauza trecerii curentului electric în cabluri subdimensionate. 

Protejați tuburile și cablurile de conectare astfel încât să evitați deteriorarea lor.

Electrocutare la contactul cu conductorii sub tensiune. Explozii, incendii sau intoxicații din cauza pierderilor de gaz prin conductele deteriorate. Deteriorarea instalațiilor deja existente. Inundații din cauza pierderilor de apă prin conductele deteriorate. 

Asigurați-vă că mediul de instalare și instalațiile la care trebuie să se conecteze aparatul sunt în conformitate cu normele în vigoare.

Electrocutare la contactul cu conductorii sub tensiune, incorect instalați. 

Deteriorarea aparatului din cauza condițiilor impropriei de funcționare. 

Folosiți ustensile și aparaturi manuale adecvate uzului (în mod special asigurați-vă că ustensila nu s-a deteriorat și că mânerul este întreg și corect fixat), utilizați-le în mod corect, asigurați-vă că nu vor cădea de la înălțime, după utilizare puneți-le la locul lor.

Leziuni din cauza proiectărilor de schije sau de fragmente, inhalare praf, lovituri, tăieri, înțepături, zgârieturi. 

Deteriorarea aparatului sau obiectelor din jurul acestuia din cauza proiectării schijelor, loviturilor, tăieturilor. 

Folosiți aparaturi electrice adecvate uzului (în mod special asigurați-vă că priza și cablul electric de alimentare sunt întregi și că părțile dotate cu motor rotativ sau alternativ sunt corect fixate), utilizați-le în mod corect, nu încrucișați conductele cu cablul de alimentare, asigurați-vă că nu vor cădea de la înălțime, deconectați-le și după utilizare puneți-le la locul lor.

Leziuni din cauza proiectărilor de schije sau de fragmente, inhalare praf, lovituri, tăieri, înțepături, zgârieturi, zgomot, vibrații. Deteriorarea aparatului sau obiectelor din jurul acestuia din cauza proiectării schijelor, loviturilor, tăieturilor. 

Asigurați-vă că scările portabile sunt bine sprijinite (sunt stabile), că sunt rezistente, că treptele sunt întregi și nu sunt alunecoase, că nu vor fi mutate cu cineva pe ele, că cineva le supraveghează.

Leziuni din cauza căderilor de la înălțime sau din cauza tăieturilor (scări duble). 

Asigurați-vă că scările castel sunt bine sprijinite (sunt stabile), că sunt rezistente, că treptele sunt întregi și nu sunt alunecoase, că au balustrade de-a lungul rampei și parapete pe platformă.

Leziuni din cauza căderilor de la înălțime. 

Asigurați-vă că în cazul efectuării lucrărilor la o anumită înălțime (în general, mai mult de doi metri peste nivel) au fost prevăzute bare de susținere (parapete) în zona de lucru sau centuri de siguranță individuale apte să prevină căderea, că în spațiul parcurs la o eventuală cădere nu există obstacole periculoase, că eventual impact va fi atenuat de suprafețe de oprire semirigide sau deformabile.

Leziuni din cauza căderilor de la înălțime. 

Asigurați-vă că locul de muncă dispune de condiții igienice și sanitare adecvate în ceea ce privește iluminatul, ventilarea, soliditatea.

Leziuni provocate de loviri, împiedicări etc. 

Protejați aparatul și zonele din apropierea locului de muncă cu material adecvat.

Deteriorarea aparatului sau obiectelor din jurul acestuia din cauza proiectării schijelor, 

loviturilor, tăieturilor.

Manevrați aparatul cu protecțiile adecvate, cu grijă și precauție maximă.

Deteriorarea aparatului sau obiectelor din jurul acestuia din cauza loviturilor, tăieturilor, zdrobirilor. 

În timpul lucrărilor dotați-vă cu echipamentul individual de protecție adecvat.

Leziuni din cauza proiectărilor de schije sau de fragmente, inhalare praf, lovituri, tăieri, înțepături, zgârieturi, zgomot, vibrații. 



Organizați dezmembrarea materialului și aparaturilor astfel încât manevrarea acestora să fie ușoară și sigură, evitând grămezile care pot provoca căderi sau prăbușiri.

Deteriorarea aparatului sau obiectelor din jurul acestuia din cauza loviturilor, tăieturilor, zdrobirilor. 

Operațiunile în interiorul aparatului trebuie să fie efectuate cu maximă precauție astfel încât să se evite contactele bruște cu părțile ascuțite.

Leziuni din cauza tăierilor, înțepăturilor, zgârieturilor. 

Faceți operabile toate funcțiile de siguranță și control pe care le necesită o intervenție la aparat și, înainte de punerea în funcțiune, asigurați-vă că ele funcționează corect.

Explozii, incendii sau intoxicații din cauza scurgerilor de gaz sau din cauza unei evacuări a fumului necorespunzătoare. Deteriorarea sau blocarea aparatului din cauza funcționării necontrolate. 

Goliți componentele care ar putea conține apă caldă, activând evacuările respective, înainte de manevrarea lor.

Leziuni din cauza arsurilor. 

Efectuați îndepărtarea depunerilor de calcar de pe componente respectând specificațiile din fișa de siguranță a produsului utilizat; în plus aerisiți încăperea, folosiți echipament de protecție adecvat și evitați amestecarea cu produse diverse, protejând aparatul și obiectele din jur.

Leziuni din cauza contactului pielii și ochilor cu substanțe acide, inhalare sau ingestie de agenți chimici nocivi. 

Deteriorarea aparatului sau obiectelor din jurul lui din cauza coroziunii la substanțe 

acide.

În cazul în care se simte miros de ars sau se vede fum ieșind din aparat, întrerupeți alimentarea electrică, deschideți ferestrele și anunțați tehnicianul.

Leziuni personale datorate arsurilor, inhalării de fum, intoxicațiilor. 

Panoul de comenzi

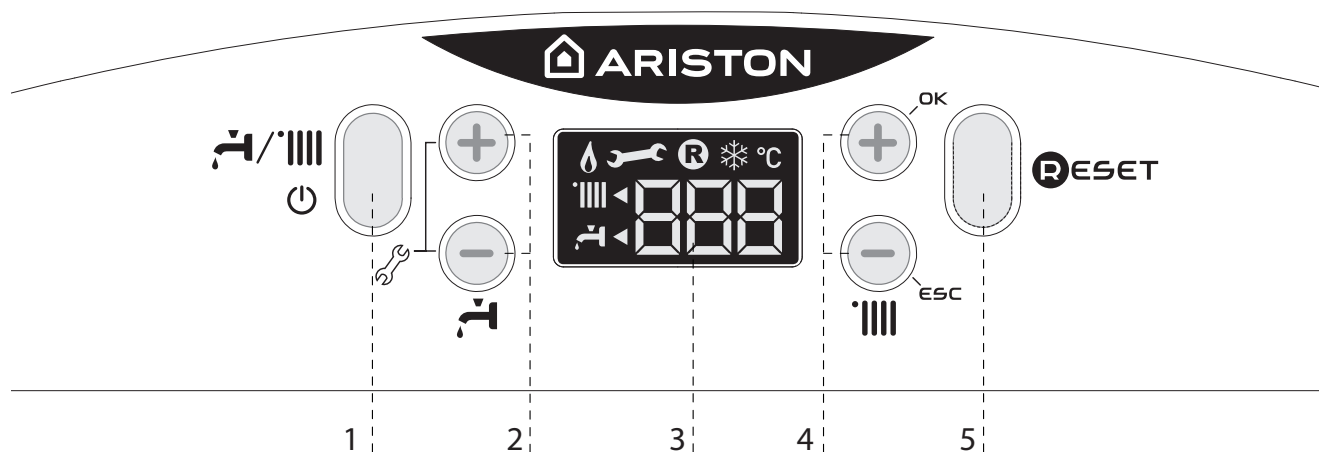

Legendă:

1. Tasta ON/OFF și selectare modalitate de funcționare (vară / iarnă)
2. Taste +/- reglarea temperaturii în circuitul sanitar
3. Display
4. Taste +/- reglarea temperaturii în circuitul de incalzire
5. Tasta RESET

Display



Cifre pentru indicații: - temperaturi setate - Setare meniu - Semnalare coduri de eroare	888 °C
Cerere apăsare tasta Reset (centrală blocată)	R
Cerere intervenție asistență tehnică	Wrench icon
Functionare pe modul setat	Water drop icon
Functionare setata pe circuitul de incalzire	Three horizontal bars icon
Cerere încălzire activă	Three horizontal bars with arrow icon
Functionare setata pe circuitul sanitar	Sanitary tap icon
Cerere circuit sanitar activă	Sanitary tap with arrow icon
Funcție Protecție la îngheț activă	Snowflake icon

Vedere de Ansamblu

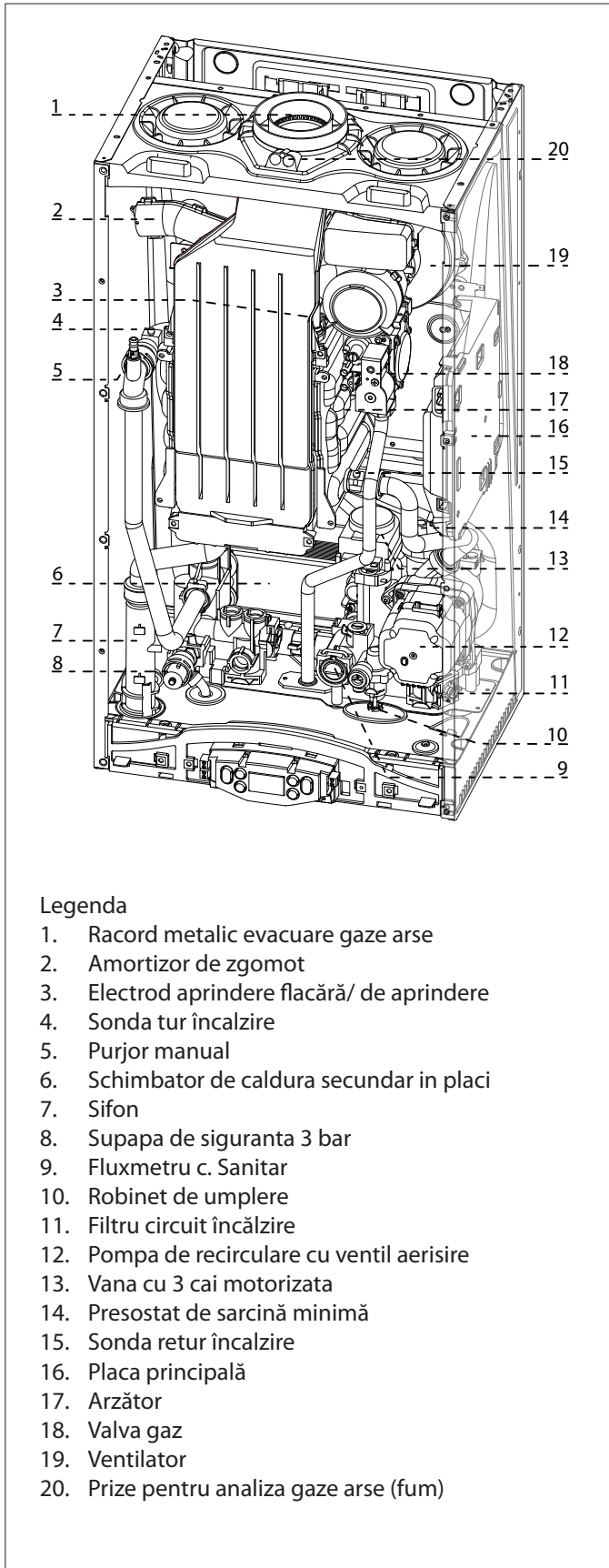

Legenda

1. Racord metallic evacuare gaze arse
2. Amortizor de zgomot
3. Electrode aprindere flacăra/ de aprindere
4. Sonda tur încălzire
5. Purjor manual
6. Schimbator de caldura secundar in placi
7. Sifon
8. Supapa de siguranta 3 bar
9. Fluxmetru c. Sanitar
10. Robinet de umplere
11. Filtru circuit încălzire
12. Pompa de recirculare cu ventil aerisire
13. Vana cu 3 cai motorizata
14. Presostat de sarcina minima
15. Sonda retur încălzire
16. Placa principala
17. Arzator
18. Valva gaz
19. Ventilator
20. Prize pentru analiza gaze arse (fum)

Dimensiuni cazan

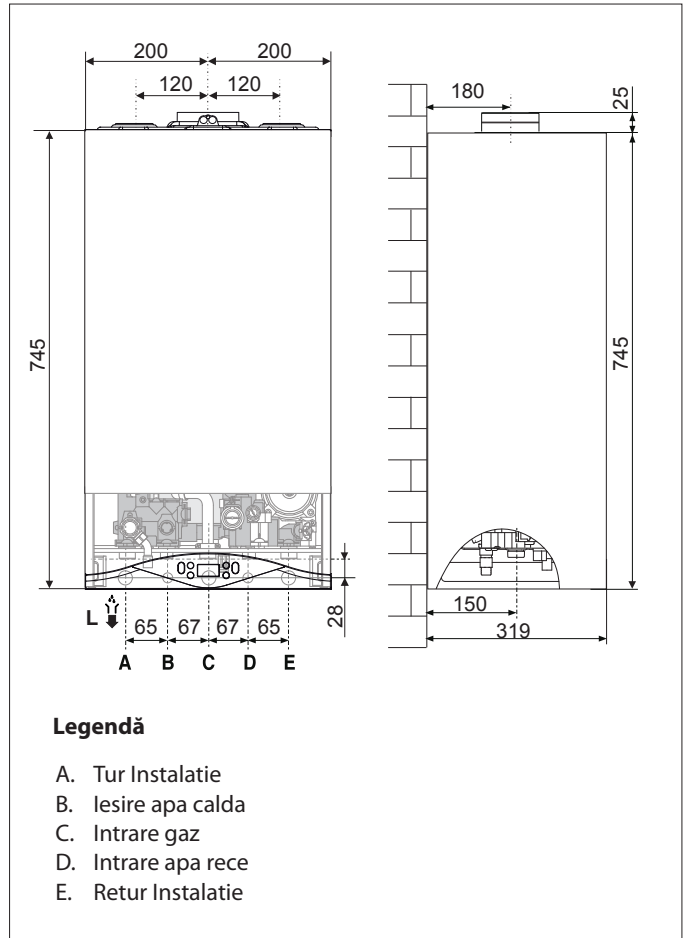

Legendă

- A. Tur Instalatie
- B. Iesire apa calda
- C. Intraie gaz
- D. Intraie apa rece
- E. Retur Instalatie

Distanțe minime pentru instalare

Pentru a permite o desfășurare ușoară a operațiilor de întreținere (revizie) la centrală, este necesar să se respecte distanțele minime indicate în schemă.

Așezați centrala în conformitate cu regulile tehnice, folosind o nivelă cu bulă.

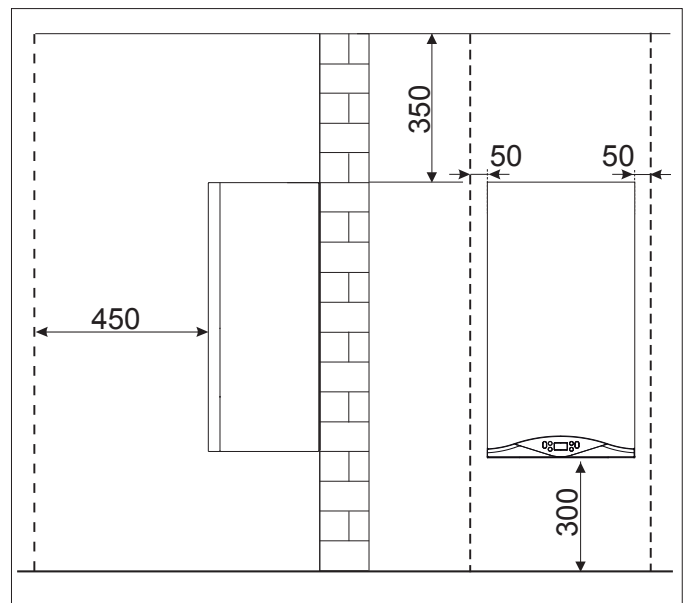

Șablon instalare

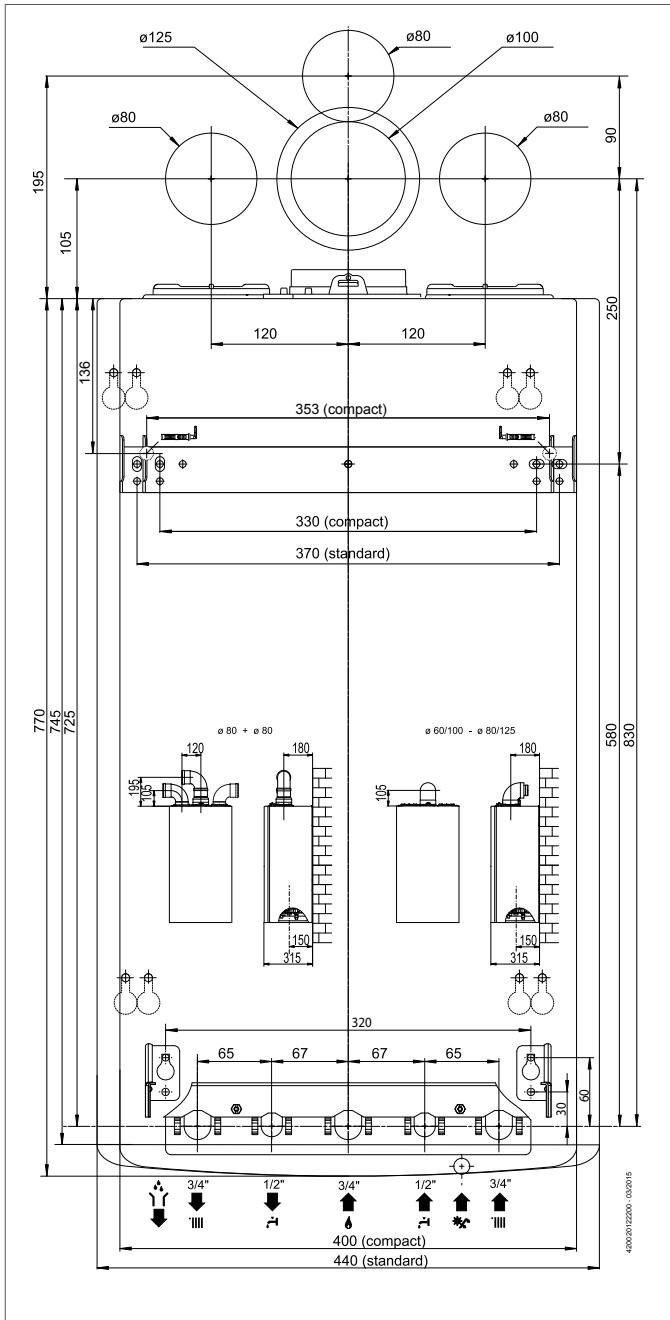

Recomandări pentru prima instalare

Centrala servește pentru încălzirea agentului termic la o temperatură mai mică decât temperatura de fierbere.

Aceasta trebuie să fie racordată la o instalație de încălzire și la o rețea de apă menajeră, ambele dimensionate în conformitate cu prestațiile și cu puterea centralei.

Înainte de a racorda centrala este necesar:

- să efectuați o spălare atentă a conductelor instalațiilor pentru a îndepărta eventualele reziduuri de la filetare, de la sudură sau murdăriile care pot compromite corecta funcționare a centralei,
- să verificați pregătirea (dotarea) centralei pentru funcționarea cu tipul de gaz disponibil (citiți cele prezentate pe eticheta ambalajului și pe placa de timbru cu caracteristicile centralei),
- să verificați ca nu cumva coșul de evacuare gaze arse (fum) să fie întrerupt (gâtuit) și ca nu cumva să fie racordate și alte evacuări de la alte aparate, cu excepția cazului în care acest lucru s-a realizat pentru a servi mai mulți utilizatori conform celor prevăzute de Normele în vigoare,
- să verificați, în cazul racordării la coșuri de fum deja existente, dacă acestea sunt perfect curățate și să nu prezinte resturi de zgură, deoarece eventuala desprindere a acestora ar putea obstrucționa trecerea gazelor arse (fumului) determinând situații periculoase,
- să verificați, în cazul racordării la coșuri de fum neadecvate, dacă acestea au fost intubate,
- în prezența apelor cu o duritate foarte ridicată, va exista riscul de acumulare de calcar având ca și consecință diminuarea eficienței componentelor centralei,
- evitați instalarea aparatului în zonele în care aerul de combustie conține concentrații de clor ridicate (ambiant de tip piscină), și/sau alți produși toxici precum amoniacul (salon de coafură), agenții alcalini (spălătorie)...

Aparatele de tip C, a căror cameră de combustie și circuit de alimentare cu aer sunt izolate (etanșe) față de mediu, nu au limite datorate condițiilor de aerisire și volumului încăperii.

Pentru a nu compromite funcționarea normală (regulată) a centralei, locul de instalare trebuie să fie adecvat în raport cu valoarea temperaturii limită de funcționare și să fie protejat astfel încât centrala să nu intre în contact direct cu agenții atmosferici.

Centrala este proiectată pentru instalarea pe perete, deci nu poate fi instalată pe pardoseala. Centrala trebuie instalată pe un perete adecvat, care să susțină greutatea acesteia.

La crearea unei încăperi tehnice se impune respectarea distanțelor minime care garantează accesibilitatea la componentele centralei.

ATENȚIE

ÎN APROPIEREA CENTRALEI NU TREBUIE SĂ EXISTE OBIECTE INFLAMABILE.



ASIGURAȚI-VĂ CĂ AMBIENTUL DE INSTALARE ȘI INSTALAȚIILE LA CARE TREBUIE SĂ FIE RACORDAT APARATUL SUNT ÎN CONFORMITATE CU NORMELE ÎN VIGOARE.

DACĂ ÎN ÎNCĂPEREA DE INSTALARE ESTE PRAF ȘI/SAU SUNT VAPORI AGRESIVI, APARATUL TREBUIE SĂ FUNCȚIONEZE ÎN MOD INDEPENDENT FAȚĂ DE AERUL DIN ÎNCĂPERE.

ATENȚIE

INSTALAREA ȘI PRIMA APRINDERE (PORNIRE) ALE CENTRALEI TREBUIE SĂ FIE EFECTUATE DE CĂTRE PERSONALUL CALIFICAT ÎN CONFORMITATE CU NORMELE NAȚIONALE DE INSTALARE, ÎN VIGOARE ȘI CONFORM EVENTUALELOR PREVEDERI ALE AUTORITĂȚILOR LOCALE ȘI ALE INSTITUȚIILOR DE SĂNĂTATE PUBLICĂ.



Racordarea la gaz

Centrala a fost proiectată pentru a utiliza gaze ce aparțin categoriilor prezentate în următorul tabel:

Națiunea	Modelul	Categoria
RO	HS PREMIUM 24 EU HS PREMIUM 30 EU	I _{2H}

Asigurați-vă cu ajutorul plăcii de timbru așezate pe ambalaj și pe aparat, că centrala este destinată țării în care va trebui să fie instalată, că, de asemenea, categoria de gaz pentru care centrala a fost proiectată corespunde uneia dintre categoriile admise de țara de destinație.

Conductele de racordare gaz trebuie să fie realizate și dimensionate conform celor prevăzute de Normele specifice și în baza puterii maxime a centralei; asigurați-vă și de corecta dimensionare și de racordarea robinetului de interceptare.

Înainte de instalare se recomandă o curățare atentă a conductelor de gaz pentru a îndepărta eventualele reziduuri care ar putea compromite funcționarea centralei.

Este necesar să se verifice dacă gazul distribuit corespunde gazului pentru care a fost prevăzută centrala (a se vedea placa de timbru de pe centrală).

În plus, este important să se verifice dacă presiunea gazului (metan sau GPL) ce urmează a fi utilizat pentru alimentarea centralei, în cazul în care este insuficientă, ar putea duce la reducerea puterii arzătorului cu consecințe neplăcute asupra confortului utilizatorului.

Racordarea la rețeaua de apă (hidraulică)

În figură sunt reprezentate racordurile pentru racordarea centralei la rețeaua de apă (hidraulică) și la instalația de gaz.

Fiți atenți ca presiunea maximă a rețelei de apă să nu depășească 6 bar, în caz contrar este necesară instalarea unui reductor de presiune. Verificați dacă vasul de expansiune are o capacitate adecvată conținutului de apă al centralei.

Racorduri hidraulice

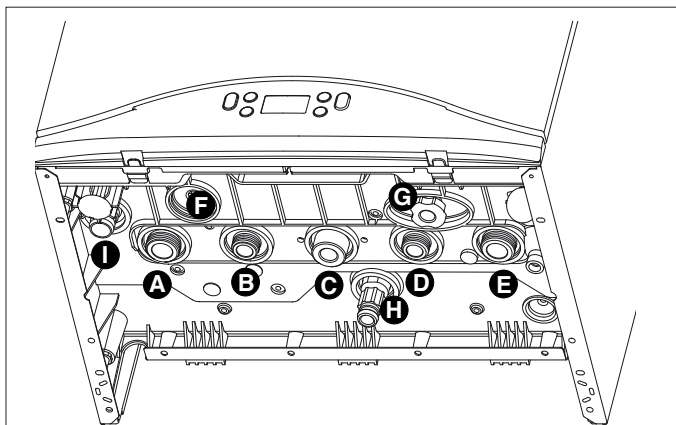

- A. Tur Instalatie
- B. Iesire apa calda
- C. Intrare gaz
- D. Intrare apa rece
- E. Retur Instalatie
- F. Evacuare dispozitiv suprapresiune
- G. Robinet de umplere
- H. Robinet de golire
- I. Evacuare condens

Pentru dimensionarea tevilor și a radiatoarelor instalației de încălzire se evaluează valoarea de nivel rezidual în funcție de debitul (capacitatea) cerut/ă, în funcție de valorile prezentate pe graficul pompei de recirculare.

Reprezentarea grafică a debitului rezidual pompa de recirculare

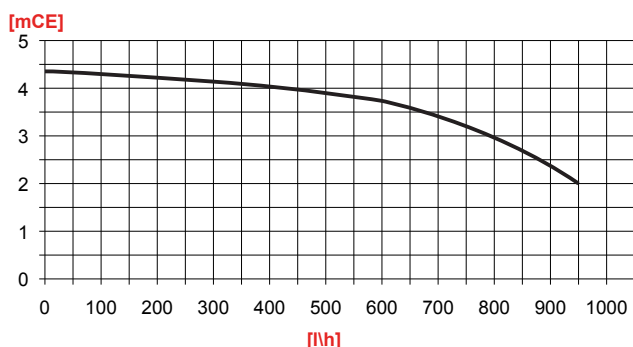

Dispozitivul de suprapresiune

Evacuarea dispozitivului de suprapresiune trebuie să fie conectată la un sifon de purjare care poate fi controlat cu ochiul liber, pentru a evita - în cazul intervenției acestuia - vătămarea persoanelor, animalelor și deteriorarea bunurilor, de care constructorul nu este responsabil.

Curățarea instalației de încălzire

Înainte de a instala centrala, se recomandă curățarea întregului sistem pentru îndepărtarea reziduurilor care pot să afecteze funcționarea corespunzătoare a sistemului sau a centralei.

Instalarea centralei în sistemele de încălzire noi (sau cu mai puțin de 6 luni vechime)

- Curățați sistemul de încălzire cu o soluție de curățare corespunzătoare* pentru a asigura, pe termen lung, funcționarea corectă a centralei
- Clătiți apoi cu apă suficientă țevile și radiatoarele pentru a îndepărta agentul de spulare împreună cu magnetita, oxizii și orice alte depuneri (asigurându-vă că sistemul este integral golit în toate punctele joase și că apa este curată) înainte de a conecta centrala la sistemul de încălzire centrală.

Instalarea centralei în sistemele de încălzire existente

- Îndepărtați agentul termic vechi împreună cu nămolul, rugina și orice alte depuneri din sistemul vechi de încălzire.
- Clătiți întreg sistemul de încălzire.
- Curățați sistemul de încălzire cu o soluție de curățare corespunzătoare* pentru a asigura, pe termen lung, funcționarea corectă a centralei.
- Clătiți din nou țevile și radiatoarele cu apă suficientă, pentru a îndepărta resturile și agentul de spulare (asigurându-vă că sistemul este integral golit în toate punctele joase și că apa este curată) înainte de a conecta centrala la sistemul de încălzire centrală.

Tratarea apei

În general, centrala și sistemul de încălzire pot fi umplute numai cu apă rece de la rețea, fără niciun fel de tratament al apei.

În cazul în care este necesară tratarea apei:

- Curățați întreg sistemul de încălzire cu o soluție de curățare corespunzătoare* și clătiți apoi cu apă suficientă țevile și radiatoarele pentru a îndepărta agentul de spulare împreună cu magnetita, oxizii și orice alte depuneri (asigurându-vă că sistemul este integral golit în toate punctele joase și că apa este curată) înainte de a conecta centrala la sistemul de încălzire centrală.
- Tratați apa cu o soluție corespunzătoare* pentru a asigura, pe termen lung, funcționarea corectă a centralei.
- La încheierea tratamentului, vă rugăm să verificați dacă valoarea pH-ului din sistemul de încălzire este între 7 și 8 (foarte important pentru evitarea apariției fenomenului de coroziune la componentele din aluminiu/aliaj ușor).

Despre produsele chimice recomandabile și modul de utilizare a acestora trebuie să vorbiți cu service-ul tehnic **regional ARISTON THERMO**, întrucât dozarea greșită a acestora poate provoca daune centralei și, mai ales, componentelor din aluminiu/aliaj ușor.

(* Vă rugăm să contactați service-ul tehnic regional ARISTON THERMO pentru orice informație despre produsele recomandate pentru curățarea/tratarea apei.

Instalații cu pardoseală cu încălzire

În instalațiile cu pardoseală cu încălzire, montați un termostat de siguranță pe turul încălzire al pardoselii. Pentru conexiunea electrică a termostatului consultați paragraful "Racordări Electrice".

În cazul unei temperaturi de tur prea ridicate, centrala termică se va opri atât în regim apă caldă menajeră, cât și în regim încălzire.

Centrala termică repornește la închiderea termostatului cu rearmare automată.

În cazul în care instalarea unui termostat nu este posibilă, instalația pardoselii va trebui să fie protejată cu o supapă termostatică sau cu un by-pass pentru a împiedica atingerea unei temperaturi prea ridicate la nivelul pardoselii.

Evacuare condens

Eficiența energetică ridicată produce condens, care trebuie să fie eliminat. În acest scop, folosiți un furtun de plastic plasat în așa fel încât să evitați orice stagnare a condensului în interiorul centralei termice. Acest furtun trebuie să fie racordat la un sifon de evacuare, cu posibilitate de control vizual.

Respectați normele de instalare în vigoare din țara în care se efectuează instalarea și conformați-vă eventualelor reglementări ale autorităților locale și ale organismelor de sănătate publică.

Verificați montarea tubului de evacuare a condensului:

- el nu trebuie să fie strâns în momentul racordării
- el nu trebuie să formeze un gât de lebădă
- aveți grijă să-l conectați la o scurgere cu aerisire.

Pentru evacuarea condensului, utilizați numai canalizările corespunzătoare normelor.

Debitul condensului poate atinge 2 litri / oră. Condensul fiind de natură acidă (PH aproape de 2), va trebui să luați toate măsurile de precauție înainte de intervenție.

ATENȚIE!
ABSENȚA APEI ÎN SIFON PROVOACĂ
EMANAȚII ALE FUMULUI EVACUAT ÎN
AERUL AMBIANT.

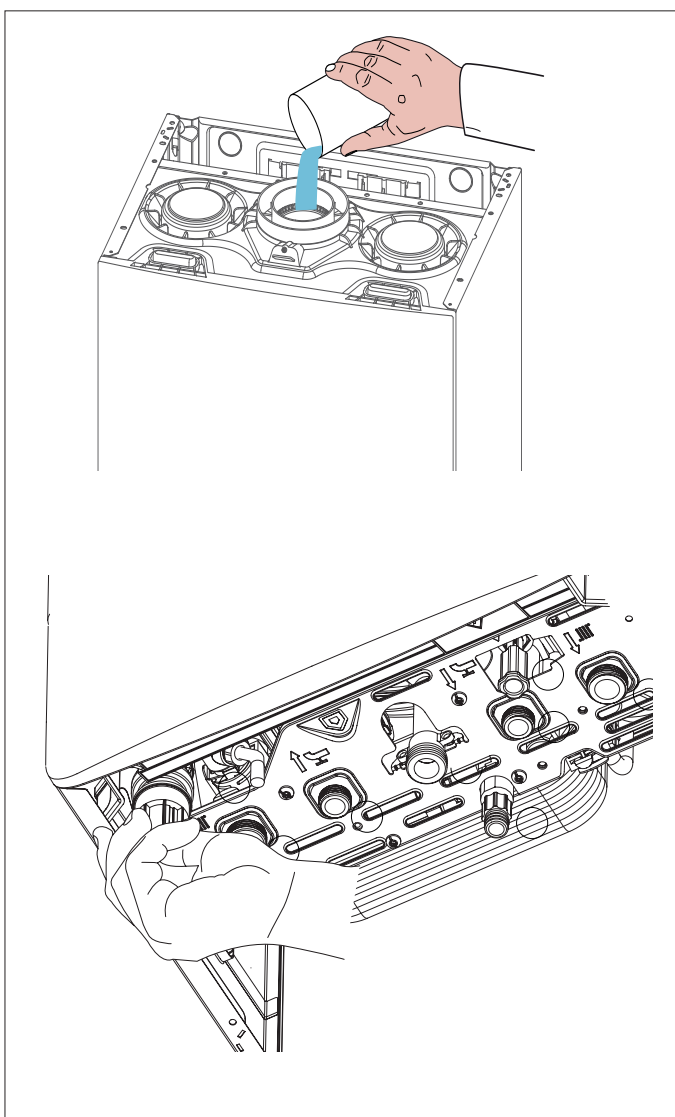

Schema hidraulică

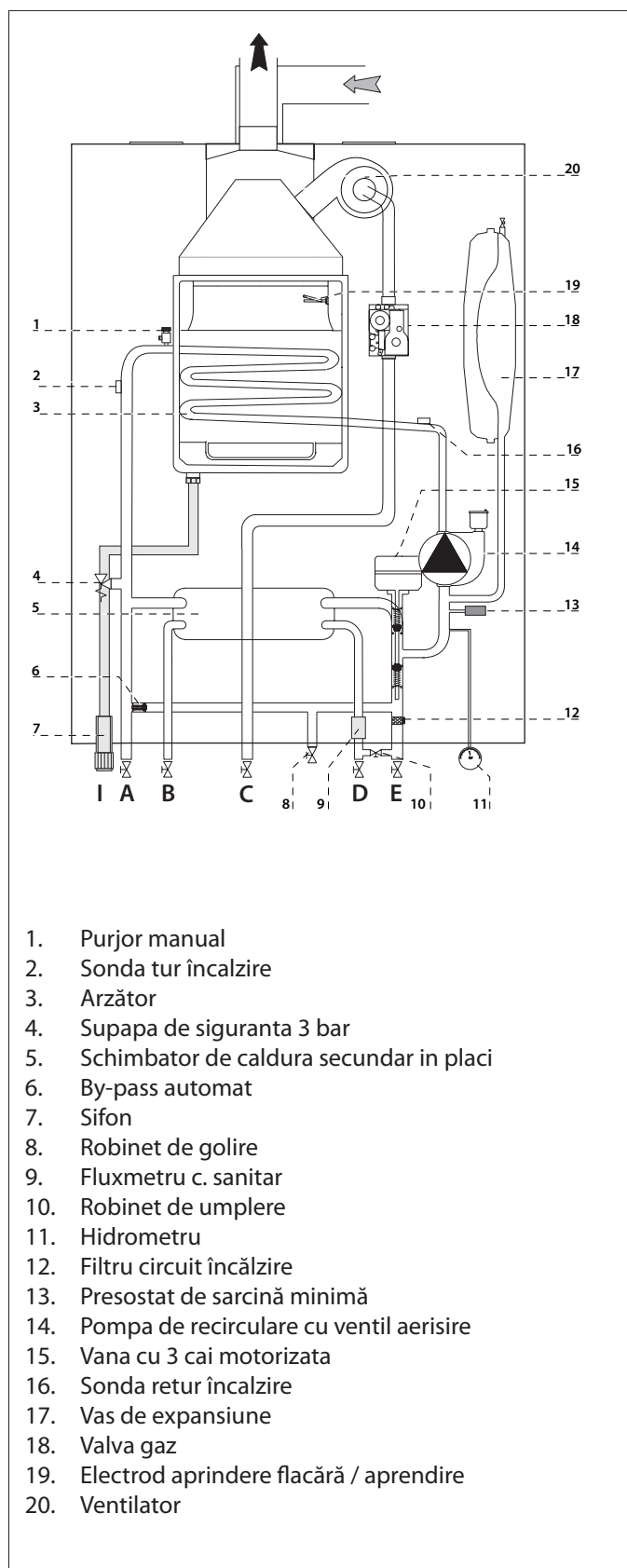

Racordarea conductelor de Aspirație și Evacuare gaze arse

Centrala este adecvată pentru funcționarea în modalitatea B luând aer din ambient și în modalitatea C luând aer din exterior.

La instalarea unui sistem de evacuare fiți atenți la izolări pentru a evita infiltrările de gaze arse în circuitul de aer.

Kitul de evacuare nu trebuie înclinat, ci montat în poziție orizontală deoarece tubul coaxial este deja înclinat cu scurgere către centrală. În cazul instalării de tip B încăperea în care centrala este instalată trebuie să fie ventilată de o priză de aer adecvată și în conformitate cu normele în vigoare. În încăperile cu riscuri de vapori corozivi (de exemplu: spălătorii, saloane de cofură, medii pentru procese galvanice, etc.) este foarte important să se utilizeze instalarea de tip C cu alimentare (luare) de aer din exterior, pentru combustie. În acest mod se protejează centrala de efectele coroziunii.

Pentru realizarea unui sistem de aspirare /evacuare de tip coaxial este obligatorie folosirea accesoriilor originale.

Conductele de evacuare gaze arse nu trebuie să intre în contact cu materiale inflamabile și nici nu trebuie să fie instalate în apropierea acestora, și nici nu trebuie să străbată structuri sau pereți din materiale inflamabile.

Joncțiunea (racordarea) tuburilor de evacuare gaze arse este realizată cu racord (mufă) tată/mamă și garnitură de etanșizare. Racordurile trebuie să fie puse împotriva sensului de scurgere a condensului.

Tipologia de conectare a centralei la coșul de fum

- conectarea coaxială a centralei la coșul de fum de aspirare/evacuare,
- conectarea dublă a centralei la coșul de fum de evacuare cu aspirarea aerului din exterior,
- conectarea dublă a centralei la coșul de fum de evacuare cu aspirarea aerului din ambient.

La conectarea centralei la coșul de fum trebuie să fie folosite produse rezistente la condens. Pentru lungimi și schimbări de direcție a conectărilor consultați tabelul tipologiei de evacuare.

Kit-urile de conectare aspirare (evacuare gaze arse) sunt furnizate separat de aparat în funcție de diferitele soluții de instalare. Centrala este prevăzută pentru racordarea la un sistem de aspirare și evacuare gaze arse coaxial.

Racordarea centralei la coșul de fum este efectuată la toate aparatele cu tuburi coaxiale Ø 60/100.

Pentru pierderile de sarcină ale conductelor consultați catalogul gaze arse. Rezistența suplimentară trebuie luată în considerare la dimensiunea de mai sus.

Pentru metoda de calcul, valorile lungimilor echivalente și exemplele de instalare consultați catalogul gaze arse.

Centrala este dispusă pentru a fi racordată la un sistem de aspirare și evacuare a gazelor de ardere coaxial, 60/100.

Pentru a utiliza tipul de montaj cu două conducte separate (una de aspirație și alta de evacuare), este necesar să folosiți una din cele două prize de aer.

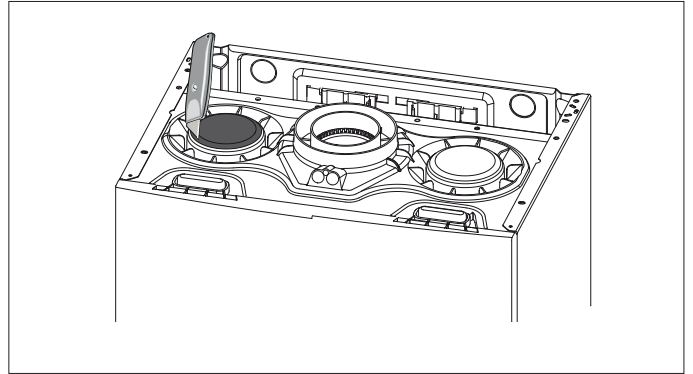

ATENȚIE
ASIGURATI-VA CA NU SUNT
OBSTRUCTIONATE CONDUCTELE DE
EVACUARE SI VENTILARE.



ATENȚIE
ASIGURATI-VA CA NU PREZINTA SCAPARI
DE GAZE CONDUCTELE DE EVACUARE GAZE
ARSE.
SE VOR FOLOSI NUMAI KITURI DE EVACUARE
GAZE ARSE PENTRU CENTRALE CU CONDENSARE



Tabel lungimi tuburi de aspirare și de evacuare gaze arse

Tipologie de evacuare		Lungimea maximă tuburi aspirare /evacuare (m)		Diametru Conducte (mm)
		HS PREMIUM		
		24 EU	30 EU	
		MAX	MAX	
Sisteme coaxiale	C13 C33 C43	10	10	ø 60/100
	B33	10	10	
	C13 C33 C43	25	25	ø 80/125
Sisteme duble	C13 C33 C43	S1 = S2	S1 = S2	ø 80/80
		25/25	25/25	
	C53 C83	S1+S2	S1+S2	ø 80/80
		42	42	
	B23	42	42	ø 80

S1 = aspirare aer - S2 = evacuare gaze arse

Tipologie de aspirație/evacuare fum

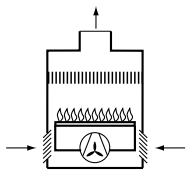
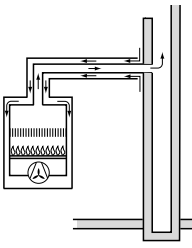
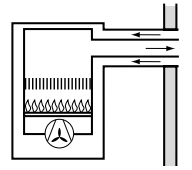
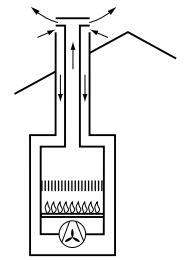
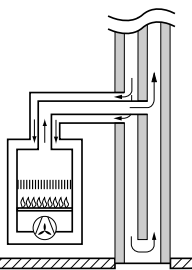
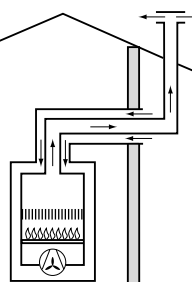
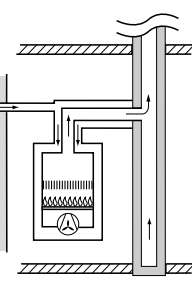
Aer de combustie provenit din ambient		
B23	Evacuarea gazelor arse în exterior. Aspirare aer din ambient	
B33	Evacuarea gazelor arse în coșul de fum singur sau colectiv integrat în clădire. Aspirare aer din ambient.	
Aer de combustie provenit din exterior		
C13	Evacuarea gazelor arse prin peretele extern în același câmp de presiune.	
C33	Evacuarea gazelor arse și aspirare aer din exterior cu terminal la acoperiș extern în același câmp de presiune.	
C43	Evacuarea gazelor arse și aspirare aer prin coșul de fum singur sau colectiv integrat în clădire.	
C53	Evacuarea gazelor arse în exterior și aspirare aer prin peretele extern în același câmp de presiune.	
C83	Evacuarea gazelor arse prin coșul de fum singur sau colectiv integrat în clădire. Aspirare aer prin peretele extern.	

ATENȚIE
ÎNAINTE DE ORICE INTERVENȚIE
LA CENTRALĂ, ÎNTRERUPEȚI
ALIMENTAREA ELECTRICĂ CU AJUTORUL
ÎNTRERUPĂTORULUI BIPOLAR EXTERN.



Conectările electrice

Pentru o mai mare siguranță adresați-vă personalului calificat ca să facă o verificare atentă a instalației electrice.

Construcătorul nu este responsabil pentru eventualele daune cauzate de lipsa împământării instalației sau de anomalii de alimentare electrică.

Verificați dacă instalația este adecvată pentru puterea maximă absorbită de la centrală și indicată pe placa de timbru.

Controlați dacă secțiunea cablurilor este potrivită, oricum nu mai mică de 0,75 mm². Corecta conectare cu o eficiență împământare a instalației este indispensabilă pentru a garanta siguranța aparatului. Cablul de alimentare trebuie conectat la o rețea de 230V-50Hz respectând polarizarea L-N și împământarea.

Dacă cablul de alimentare este deteriorat, acesta trebuie înlocuit de către un tehnician calificat, utilizând piese originale disponibile de la producător sau de un centru de service autorizat.

Cablu alimentare

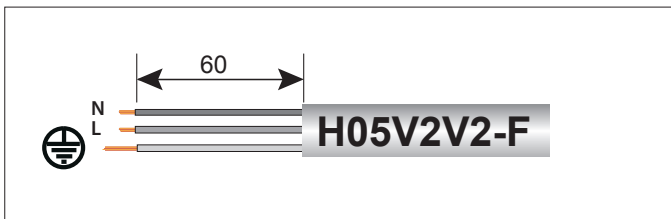

IMPORTANT!
CONECTĂRILE LA REȚEAUA ELECTRICĂ TREBUIE
EFACTUATE CU CONECTARE (LEGĂTURĂ) FIXĂ (NU
CU ȘTECHER MOBIL) ȘI DOTATE CU ÎNTRERUPĂTOR
BIPOLAR CU O DISTANȚĂ DE DESCHIDERE A
CONTACTELOR DE CEL PUȚIN 3 MM.

Sunt interzise prize multiple, prelungitoare sau adaptoare.
 Este interzisă folosirea tevelor instalației sanitare, de încălzire și de gaz pentru realizarea instalației de împământare a aparatului.
 Centrala nu este protejată împotriva efectelor fulgerelor.
 În cazul în care este necesară înlocuirea siguranțelor de rețea, folosiți siguranțe de 2A rapide.

Conectarea accesoriilor si echipamentelor periferice

Pentru a avea acces la conectarea accesoriilor si a echipamentelor periferice:

- Deconectati centrala de la alimentarea cu curent electric
- **Deblocați și scoateți capacul panoului de comanda**

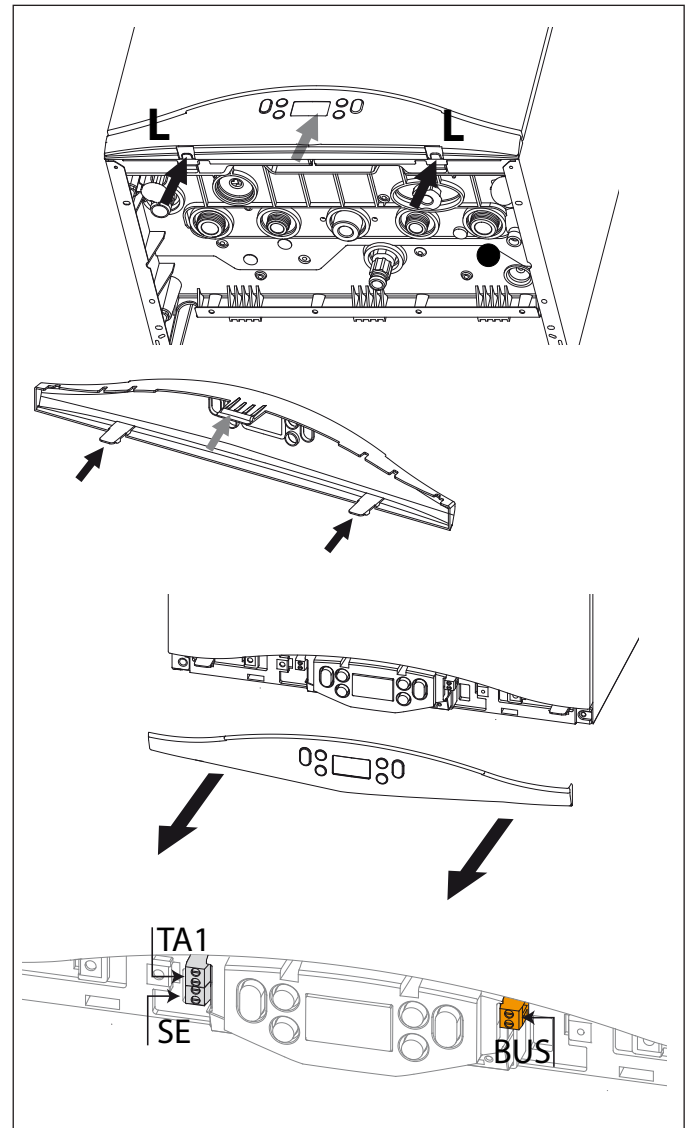

Periferice

BUS - = conexiune senzor de camera (dispozitiv modulant)

SE - Sonda Externă

TA1 - Termostatul de ambiantă 1

Nota: In serie cu termostatul **TA1** se poate conecta termostatul limita pentru incalzirea In pardoseala - a se vedea diagrama pe pagina urmatoare.

Conectarea termostatului de ambianta

- Introduceti firele termostatului in deschiderea de langa conector
- Conectati firele la terminalul TA1, eliminand puntea conectata din fabrica
- Puneti inapoi capacul panoului de comanda

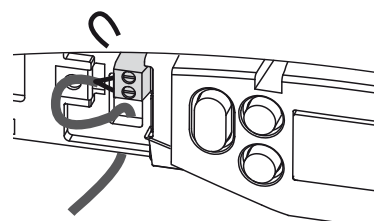

Schema electrică cazan

Pentru o mai bună siguranță se efectuează de personal califi cat un control al instalației electrice.

Producătorul nu este responsabil pentru eventuale daune cauzate de lipsa împământării a instalației sau pentru anomalii de alimentare electrică.

Termostatul de ambianță 1 și termostatul pardoselii cu încălzire

Termostatul de ambianță 1

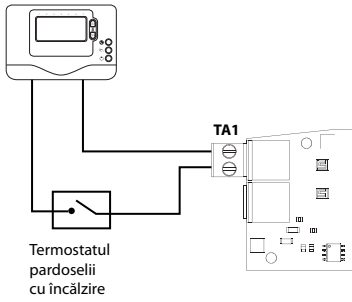

- Nr** = negru
- Bi** = alb
- Bl** = albastru
- Mr** = kmaro
- Rs** = roșu
- Gr** = gri

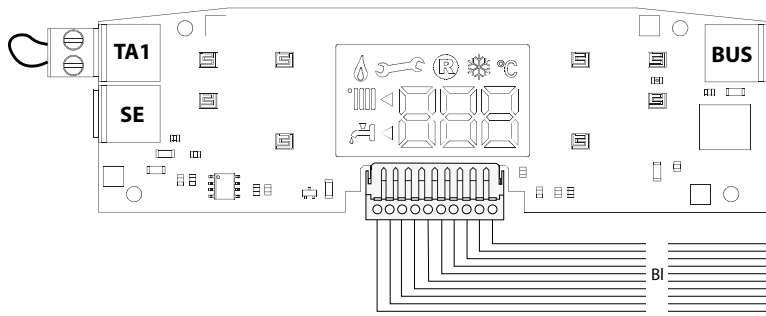
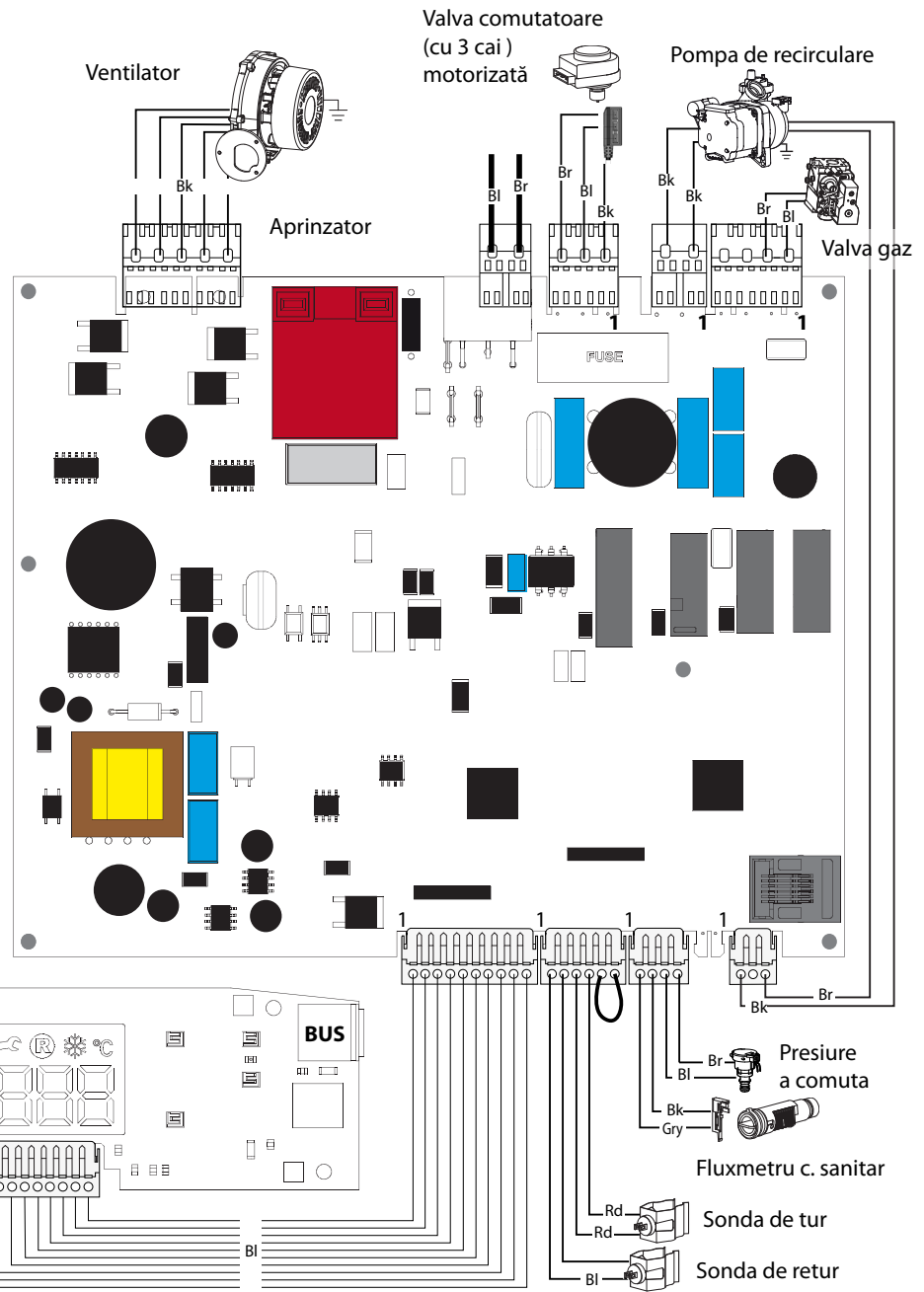
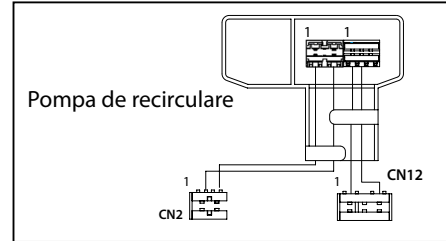

Pregătirea pentru punerea în funcțiune

Pentru a garanta siguranța și buna funcționare a centralei, punerea în funcțiune trebuie să fie efectuată de către un tehnician calificat și care să fie autorizat de lege, în acest sens.

Alimentarea Electrică

- Verificați dacă tensiunea și frecvența de alimentare coincid cu datele înscrise pe placa de timbru a centralei;
- verificați eficiența împământării.

Umplerea instalației cu apă

Procedați după cum urmează:

- deschideți robinetul de pe circuitul de tur (alimentare cu apă rece);
- desfaceți capacul valvei automate de aerisire, de pe pompa de circulație;
- deschideți treptat robinetul de umplere și închideți valvele de aerisire de pe calorifere, imediat după ce iese apa
- închideți robinetul de umplere al centralei când presiunea indicată pe hidrometru este de 1 bar.

Alimentare Gaz

Procedați în următorul mod:

- verificați dacă tipul de gaz furnizat corespunde cu cel indicat pe placa de timbru a centralei;
- deschideți ușile și ferestrele;
- evitați apariția scânteilor și flăcărilor libere;
- verificați etanșeitatea instalației de combustibil cu robinetul de interceptare al centralei pus pe închis și ulterior deschis, iar valva de gaz închisă (dezactivată), timp de 10 minute contorul (sesizorul de gaz) nu trebuie să indice nici o trecere de gaz.

Procedura de aprindere

Apăsăți tasta ON/OFF de pe panoul de comanda pentru a aprinde cazanul:

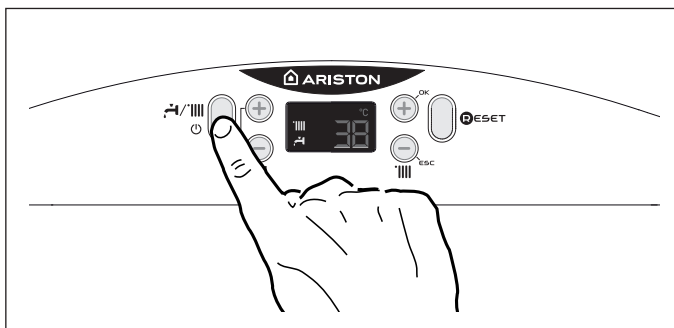

a -modalitatea de funcționare setată cu simbolurile și și

- b - cifrele arată:
- în modalitatea de încălzire, temperatura pe tur
 - în modalitatea de circuit sanitar, temperatura setată a apei calde menajere

Se semnalează și desfășurarea anumitor funcții:

Ciclul de dezaerare pornit	
Post-circulație încălzire	
Post-circulație apă caldă menajeră	

Prima pornire

1. Asigurați-vă că:

- robinetul de gaz este închis;
- racordarea electrică este efectuată în mod corect. Asigurați-vă în orice caz că firul de împământare verde/galben este racordat la o instalație de împământare bună;
- ridicați, cu ajutorul unei șurubelnițe, dopul valvei de suprapresiune, automată;
- presiunea instalației, pe manometru, este mai mare de 1 bar;
- puneți în funcțiune centrala (apăsând tasta On/Off) și selectați modalitatea de stand-by, nu există cereri, nici de la circuitul menajer, nici de la cel de încălzire.
- activați ciclul de dezaerare apăsând tasta 1 timp de 10 secunde. Centrala va începe un ciclu de dezaerare de aproximativ 7 minute.
- la terminarea acestuia, verificați să nu mai existe aer în instalație; în caz contrar, repetați operația;
- aerisiți caloriferele;
- conducta de evacuare a gazelor de ardere trebuie să fie adecvată și fără nici un obstacol
- asigurați-vă că toate fantele de aerisire / ferestrele din încăperea sunt deschise (instalarea tip B).



2. Verificați dacă sifonul conține apă .Dacă nu, acesta trebuie reumplut .

N.B : Dacă centrala nu este folosită pentru o lungă perioadă de timp, sifonul trebuie reumplut înainte de pornirea centralei. Sifonul are rol de barieră hidraulică, și este periculos pornirea centralei fără apă în sifon, deoarece gazele arse pot fi eliberate în încăperea.

- Deschideți robinetul de gaz și verificați etanșeitatea racordurilor, inclusiv cele ale centralei, verificând ca aparatul de măsură să nu semnaleze nici o trecere de gaz. Eliminați eventualele scăpări de gaz.
- Puneți în funcțiune cazanul selectând cu Tasta 1 funcționarea (încălzire sau apă caldă menajeră). Arzătorul se aprinde: dacă acest lucru nu are loc la prima încercare, repetați operațiunea până când are loc aprinderea.

Funcția de Aerisire

Apăsând tasta 1 timp de 10 secunde cazanul va începe un ciclu de aerisire care va dura aproximativ 7 minute. Funcția poate fi întreruptă apăsând din nou tasta 1. Dacă este necesar, puteți activa un nou ciclu. Verificați ca și cazanul să fie în modalitatea Stand-by (nicio cerere de la circuitul de încălzire sau de la cel sanitar).

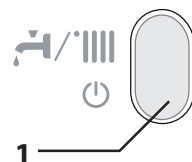

Procedură de control al arderii

Ordinea operațiilor trebuie respectată obligatoriu în această procedură.

Operația 1:

Alimentați valva de gaz.

Desurubați surubul **1** și introduceți furtunul manometrului pe stut.

Porniti centrala pe ACM în putere maximă, activând modul TEST (țineți apăsat butonul RESET timp de 10 sec și rotiți butonul pentru a selecta ACM la putere maximă). Presiunea gazului trebuie să corespundă cu valoarea stabilită în funcție de tipul de gaz pentru care este construit cazanul, vezi tabel modificări de valori.

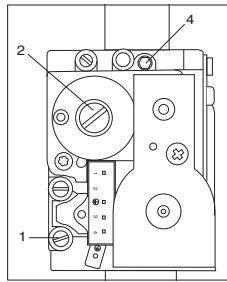

Operația 2 pregătirea materialului de măsurare

Racordați aparatul de măsurare etalonat în priză de ardere din stânga prin defiletarea șurubului și îndepărtarea obturatorului.

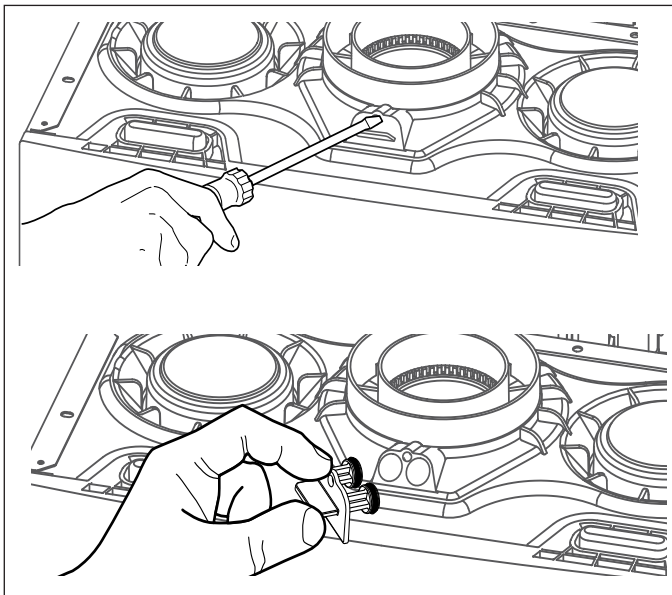

Operația 3

Ajustarea nivelului de CO2 la debitul de gaz maxim (apă caldă menajeră)

Efectuați o extragere de apă caldă menajeră la debitul de apă maxim.

Selectați "modul test" apăsând pe tasta **RESET** timp de 5 secunde.

ATENȚIE! Prin activarea funcției **TEST**, temperatura apei la ieșirea din centrala termică poate fi mai mare de 65°C.



Pe display apare **1** - Centrala este forțată să funcționeze la putere maximă pe încălzire.



Apăsați tasta **1** ⊕ pentru a forța centrala să funcționeze la putere maximă pe ACM. Pe display va apărea semnul **1** -.

Așteptați 1 minut pentru ca centrala termică să se stabilizeze înainte de a realiza analizele de ardere.

Măsurați valoarea nivelului de CO2 (%) și comparați-o cu valorile conținute în tabelul de mai jos.

Gas	CO2 (%)	
	MAX	MIN
G20	9,4 ± 0,3	9,2 ± 0,3

N.B : valori obtinute cu capacul inchis.

Dacă valoarea nivelului de CO2 (%) măsurată este diferită de valorile indicate în tabel, procedați la reglarea vanei de gaz respectând indicațiile de mai jos, în caz contrar, treceți direct la operația 4.

Reglarea vanei de gaz la debitul de gaz maxim

Reglați valva de gaz rotind surubul de reglaj **4** în sensul acelor de ceasornic pentru a reduce nivelul de CO2 (o tură reduce nivelul de CO2 cu aprox. 0,2-0,4%) Așteptați circa 1 min după fiecare reglare a surubului de reglaj pentru a se stabiliza valoarea de

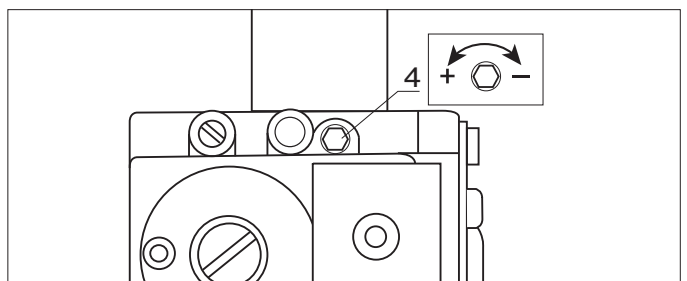



CO2. Dacă valoarea măsurată corespunde valorii din tabel, reglajul este complet, iar dacă nu reluați procedura de reglare din nou.

Notă: funcția "modul test" se dezactivează automat după 10 minute sau manual prin apăsare scurtă pe tasta RESET.

Operația 4

Verificarea nivelului de CO2 la debitul de gaz minim

Apăsați tasta **1**  apentru a selecta semnul .

Centrala este forțată să funcționeze la putere minimă.

Așteptați 1 minut pentru ca centrala termică să se stabilizeze înainte de a realiza analizele de ardere.

Dacă valoarea de CO2 citită diferă de cea din tabel, reglați valva de gaz urmând instrucțiunile de mai jos, iar dacă valoarea este corectă treceți direct la operația 5.



Reglarea vanei de gaz la debitul de gaz minim

Scoateți capacul surubului de reglaj **2**, rotind surubul în sens invers acelor de ceasornic pentru a reduce nivelul de CO2. Așteptați circa 1 min pentru ca valoarea reglată să se stabilizeze. Dacă valoarea măsurată corespunde cu valoarea din tabel, reglajul este complet, iar dacă nu reluați procedura de reglaj din nou.

Puneți capacul surubului de reglaj **2**.

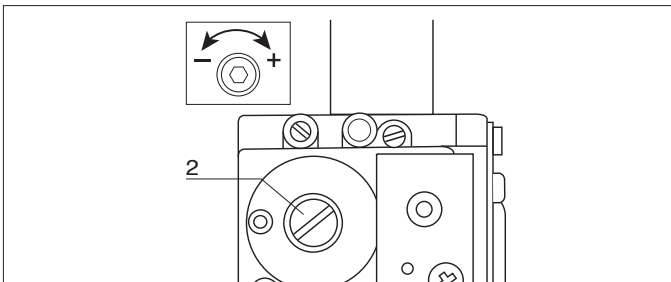

ATENȚIE : Dacă valoarea CO2 la putere minimă a fost schimbată, este necesar să reluați reglajul valvei de gaz la putere maximă.

Operația 5 Finalul reglajului

Ieșiți din modul curățare apăsând pe RESET.

Opriiți extragerea.

Reasamblați partea frontală a aparatului.

Remontați obturatorul prizelor de ardere.

Reglarea puterii maxime de încălzire - parametrul 231

Este posibilă reglarea puterii maxime de încălzire între cea maximă admisă a aparatului și cea minimă. La putere maximă pe display va fi vizualizat 100, la putere minimă pe display va fi vizualizat 00.

Pentru a controla puterea maximă a circuitului de încălzire accesați Parametrul 231 și verificați (sau modificați, dacă este necesar) valoarea, așa cum este indicat în tabelul "Tabel rezumativ transformare gaz".

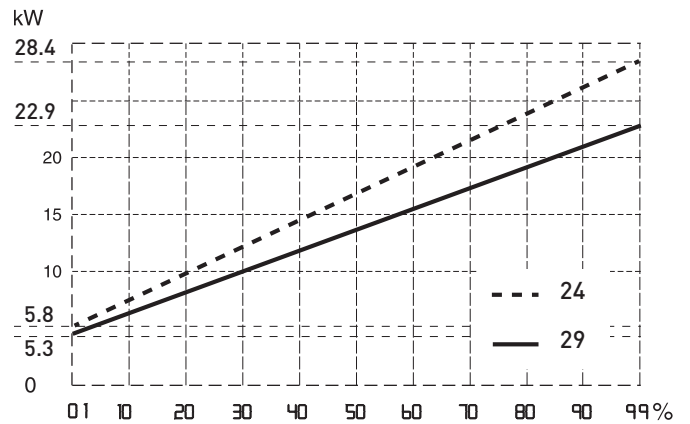

Reglarea aprinderii lente - parametrul 220

Este posibilă reglarea aprinderii lente între puterea maximă și cea minimă.

Pentru a controla puterea la aprinderea lentă, accesați parametrul 220.

Dacă este necesar, modificați valoarea parametrului până când presiunea este corectă.

Reglarea întârzierii de pornire a încălzirii - parametrul 236

Acest parametru 236 permite setarea pornirii întârziată pe încălzire între 0 și 7 minute.

Tabela regulacii gazu

	Parametru	HS PREMIUM	
		24 EU	30 EU
		G20	G20
Indice Wobbe inferior (15°C, 1013 mbari)(MJ/m3)		45,67	45,67
Aprindere lentă	220	35	35
Puterii maxime de încălzire	231	60	60
Viteză ventilator minimă (%)	233	10	12
Viteză ventilator maximă încălzire (%)	234	83	82
Viteză ventilator maximă apă caldă menajeră (%)	232	83	820
Debit gaz max/min (15°C, 1013 mbari) (nat - m3/h)	max apă caldă menajeră	2,4	3,07
	max încălzire	2,4	3,07
	min	0,44	0,63

**SCHIMBARE DE TIP GAZ
SCHIMBAREA DE TIPUL DE GAZ DE LA GAS
NATURAL (G20) LA GAZ PROPAN (G31) SAU
INVERS, ESTE INTERZISA.**

Funcția Auto

Funcția permite cazanului să se adapteze automat la modul de funcționare (temperatura caloriferelor) și la condițiile exterioare, în scopul de a atinge și menține constantă temperatura ambiantă stabilită.

În funcție de elementele periferice conectate, precum și de numărul zonelor comandate, cazanul reglează automat temperatura pe circuitul de tur.

Stabiliți deci parametrii care vă interesează (vezi meniu reglaje).

Pentru a activa funcția introduceți o parametru 224.

Pentru informații detaliate, consultați Manualul de termoreglare CHAFFOTEAUX.



Exemplul 2:

Instalație cu o singură zonă (temperatură ridicată) cu termostat ambiantă on/off și sondă externă:

În acest caz este necesar să introduceți parametrii:

- 421 - Activare Termoreglare cu senzori
 - selectați 01 = numai sonda externă
- 422 - Selectați curba de termoreglare
 - selectați curba care vă interesează în baza tipului instalației, aparatului, izolării termice a edificiului, etc.
- 423 - Deplasarea paralelă a curbei - dacă e este cazul - vă poate permite să micșorați sau să măriți temperatura de set-point (poate fi modificată și de utilizator, cu bușonul de reglare a temperaturii de încălzire, care, dacă funcția Auto este dezactivată, are rolul de a deplasa paralel curba).

Condiții de oprire a aparatului

Cazanul este protejat de funcționarea necorespunzătoare prin placa electronică ce execută anumite controale interne, care declanșează, dacă este necesar, un dispozitiv de blocare, de siguranță. În caz de blocare, pe display-ul panoului de comandă este afișat un cod care se referă la tipul de oprire și la cauza care a generat oprirea.

Se pot verifica ca două tipuri de opriri.

Oprire de siguranță

Această eroare este de tip "volatil" adică dispare automat, imediat după încetarea cauzei care a provocat oprirea. Pe display apare ERR și codul erorii (de exemplu Err/110) și apare simbolul  - vezi tabel.

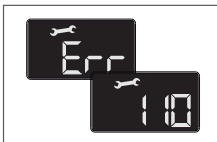

Imediat după încetarea cauzei care a provocat această oprire aparatul se repornește și începe să funcționeze în mod normal.

În timp ce cazanul este în oprire de siguranță este posibil să încercați să îl repuneți în funcțiune, oprind și repornind aparatul cu OFF de pe panoul de comandă.

Oprire de siguranță din cauza presiunii insuficiente a apei

În cazul circulației insuficiente a apei în circuitul de încălzire, centrala semnalează oprirea de siguranță Err/108 - a se vedea Tabelul Erori.

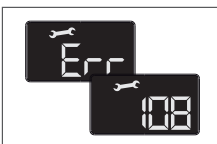

Verificați presiunea pe manometru și închideți robinetul imediat ce se ajunge la 1 - 1,5 bar.

Sistemul poate fi restabilit prin completarea cu apă, de la robinetul de umplere de sub centrală.

Dacă cererea de completare a nivelului este frecventă, opriți centrala, poziționați întrerupătorul electric extern în poziția OFF, închideți robinetul de gaz și apelați un instalator calificat pentru a verifica eventualele pierderi de apă.

Blocare de funcționare

Această eroare este de tip "nevolatil", ceea ce înseamnă că nu dispare nici după eliminarea cauzei care a determinat oprirea centralei.

Pe display apare ERR și codul erorii (de exemplu Err/501). Apare de asemenea, descrierea și simbolul .

Pentru a restabili funcționarea normală a cazanului, apăsați tasta RESET de pe panoul de comandă.

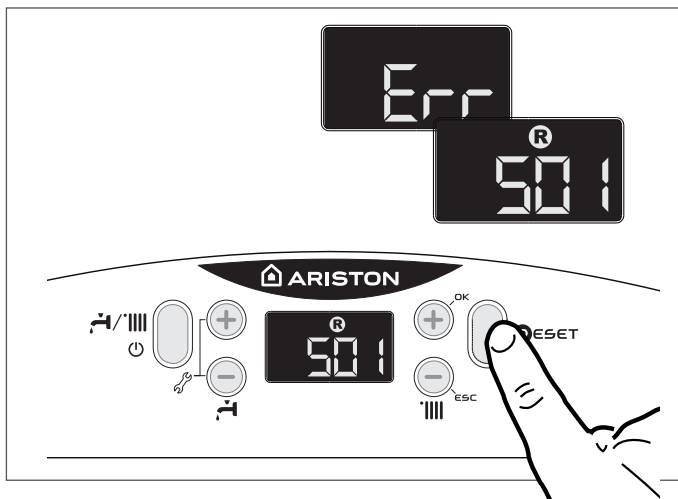

Important

Dacă oprirea se repetă frecvent, vă recomandăm să apelați la un Centru de Asistență Tehnică autorizat. Din motive de siguranță, centrala va permite în orice caz un număr maxim de 5 încercări de rearmare în 15 minute (prin apăsarea tastei RESET). Dacă centrala se oprește rar, acest lucru nu constituie o problemă.

Prima cifră a codului de eroare (de ex., 1 01) vă arată grupul în care a intervenit anomalia:

- 1 - Circuitul Primar
- 2 - Circuitul Sanitar
- 3 - Partea Electronică internă
- 4 - Partea Electronică externă
- 5 - Aprindere și Detectare
- 6 - Alimentare cu aer - Evacuare gaze ardere

Avertisment la funcționare greșită

Acest anunț apare pe display în forma următoare:

5 P1 = PRIMA ÎNCERCARE DE APRINDERE EȘUATĂ

prima cifră (care arată grupul unde a intervenit anomalia) este urmată de litera P (anunț) și de codul referitor la acel anunț.

Aviz funcționare greșită circulator

Pe circulator se află un led care indică starea de funcționare:

Led stins:

Circulatorul nu este alimentat electric.

Led verde fix:

circulator activ

Led verde intermitent:

schimbare viteză în curs

Led roșu:

semnalează blocarea circulatorului sau lipsa apei

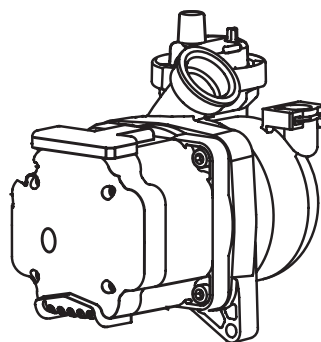

Tabel recapitulativ cu codurile de eroare

Circuitul Primar	
1 01	Temperatură excesivă
1 03	Circulație insuficientă
1 04	
1 05	
1 06	
1 07	
1 08	Lipsă de apă (necesară umplerea)
1 10	Circuit deschis/ Scurtcircuit sondă tur încălzire
1 12	Circuit deschis/ Scurtcircuit sondă retur încălzire
1 14	Circuit deschis/ Scurtcircuit sondă externă încălzire
1 16	Termostat pardoseală deschisă
1 18	Problemă la sonda circuit primar
1 P1	Semnalare circulație insuficientă
1 P2	
1 P3	
Circuitul Sanitar	
2 05	Sonda de integrare acm circuit deschis (Kit solar opțional)
Partea Electronică internă	
3 01	Eroare Display EEPR
3 02	GP-GIU eroare de comunicare
3 03	Eroare placa electronica
3 04	Prea multe RESET
3 05	Eroare placa principală
3 06	Eroare placa principală
3 07	Eroare placa principală
3 P9	Intretinere programata - chemati asistenta tehnica
Partea Electronică externă	
4 11	Senzor de camera 1 indisponibil
4 12	Senzor de camera 2 indisponibil
4 13	Senzor de camera 3 indisponibil
Aprindere și Detectare	
5 01	Lipsă flacără
5 02	Detectare flacără cu valvă gaz închisă
5 04	Detașare flacără
5 P1	Prima încercare de aprindere eșuată
5 P2	Prima încercare de aprindere eșuată
5 P3	Detașare flacără
Alimentare cu aer – Evacuare gaze ardere	
6 10	Sondă termofuzibilă deschisă
6 12	Viteză ventilator insuficientă

Funcția anti – îngheț

Dacă sonda NTC tur centrală măsoară o temperatură sub 8°C pompa de circulație ramane în funcțiune timp de 2 minute.

După primele două minute de circulație pot apărea următoarele situații:

- dacă temperatura de tur este mai mare de 8°C, circulația este întreruptă;
- dacă temperatura de tur este cuprinsă între 3°C și 8°C se va efectua o altă circulație de două minute; în cazul în care se efectuează mai mult de 10 cicluri centrala ajunge în situația C.
- dacă temperatura de tur este mai mică de 3°C se aprinde arzătorul la puterea minima până când temperatura ajunge la 33°C.



Funcția este activă mereu, cu excepția cazurilor de opriri de siguranță care împiedică funcționarea pompei de recirculare și a sondei NTC de tur.

Activarea protecției împotriva înghețului este semnalată pe display de simbolul ❄.

Protecția anti - îngheț se activează doar dacă centrala este în perfectă stare de funcționare:

- dacă presiunea în instalație este suficientă;
- dacă centrala este alimentată la curent electric;
- dacă gazul este furnizat.

Accesul la parametrilor de setare-reglare - diagnostic

Cazanul vă permite gestionarea completă a instalației de încălzire și apă caldă menajeră.

Navigarea în interiorul parametrilor vă permite să personalizați funcționarea instalației și a perifericelor aferente acesteia, optimizând astfel confortul și consumul energetic. În plus, meniurile vă pot da multe informații utile cu privire la buna funcționare a cazanului.

Lista parametrilor disponibili este prezentată în paginile următoare. Accesul și modificarea diferiților parametri se efectuează prin tastele "+" și "-" și tastele "+" OK și "-" ESC.

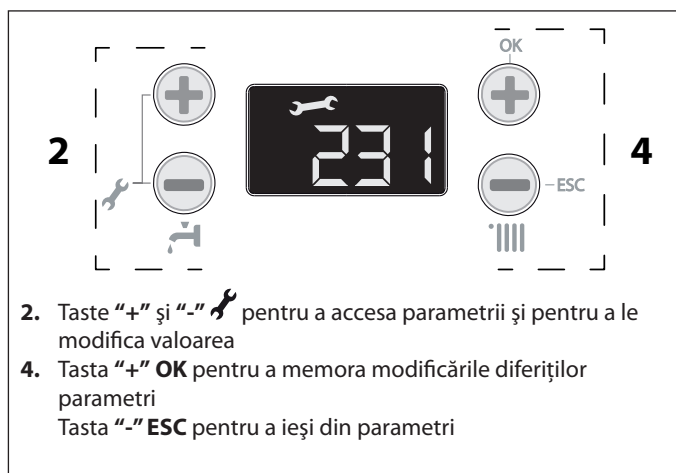

Informațiile referitoare la parametrii sunt indicate pe display.

Atenție! Parametrii care pot fi modificați numai de instalatorii specializați, pot fi accesate numai după introducerea codului de acces.

Pentru a avea acces la Parametri, procedați astfel:

1. apăsați simultan tastele 1 "+" și "-" timp de 5 secunde. Centrala necesită introducerea codului de acces, pe display apare **222**
2. apăsați tasta "+" pentru a selecta codul **234**.
3. apăsați tasta "+" OK pentru a avea acces la parametri
4. pe display apare primul parametru disponibil **220**
5. pentru a selecta parametrul apăsați tasta "+" pentru a selecta parametrul
- Exemplu: modificarea parametrului **231**
6. apăsați tasta "+" OK pentru a accesa acest parametru; pe display va apărea valoarea, "de ex. **70** intermitent
7. apăsați tastele 1 "+" sau "-" pentru a selecta o nouă valoare "de ex. **65**"
8. apăsați tasta "+" OK pentru a memora modificarea sau tasta "-" ESC pentru a ieși fără a memora.

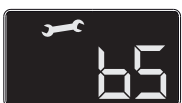
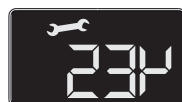

Pentru a ieși apăsați tasta "-" ESC pentru a reveni la vizualizarea normală.

menu	submenu	parametru	descriere	valoare	reglaj din uzina
INTRODUCERE COD					222
Rotiți codificatorul în sens orar pentru a selecționa 234 și apăsați pe tasta OK					
214		Circulator selecție	0 = fix 1 = modularea		1
REZERVAT SAT Exclusiv în caz de schimbare a gazului sau a plăcii electronice					
220		Aprindere lentă	de la 0 până la 99		60
REZERVAT SAT					
224		Termoreglare	0 = Absent 1 = Prezent		
228		Versiune Centrală Termică NEMODIFICABILĂ	de la 0 până la 5		0
DOAR PENTRU SERVICE – a se folosi doar ca înlocuitor al P.C.B.					
229		Putere nominala centrala			
REZERVAT SAT Exclusiv în caz de schimbare a gazului sau a plăcii electronice					
231		Reglare putere încălzire max.	de la 0 până la 100		
consultați tabelul reglare gaz paragraful Punere în funcțiune					
232		Procent putere maxima sanitara NEMODIFICABIL	de la 0 până la 100		
REZERVAT SAT Exclusiv în caz de schimbare a gazului sau a plăcii electronice consultați tabelul reglare gaz					
233		Procent putere minima NEMODIFICABIL	de la 0 până la 100		
REZERVAT SAT Exclusiv în caz de schimbare a gazului sau a plăcii electronice consultați tabelul reglare gaz					
234		Procent putere maxima pe incalzire NEMODIFICABIL	de la 0 până la 100		
REZERVAT SAT Exclusiv în caz de schimbare a gazului sau a plăcii electronice consultați tabelul reglare gaz					
236		Reglare temporizare întârziere a aprinderii la încălzire	de la 0 până la 7 min		3
245		Turatie maxima pompa	de la 75 până la 100 %		100
246		Turatie minima pompa	de la 40 până la 100 %		
247		Indicare dispozitiv pentru presiune circuit încălzire	0 = numai sondă temperatură 1 = presostat la minim 2 = senzor de presiune		1
REZERVAT SAT Exclusiv în caz de schimbare a plăcii electronice					
250		Funcție CONFORT	0 = Dezactivată 1 = Temporizată 2 = Totdeauna activa		0
Temporizată = activată timp de 30 de minute după o captare apă caldă menajeră					
Aparatul permite creșterea confortului apei calde menajere prin intermediul funcției "CONFORT". Această funcție menține la temperatură constantă schimbătorul secundar (sau boiler extern) într-o perioadă de inactivitate a centralei termice.					

meniu	submeniu	parametru	descriere	valoare	reglaj din uzină
252			Întârziere tur apă caldă menajeră	de la 5 la 200 (de la 0,5 până la 20 secunde)	5
			Antilovitură de berbec		
253			Stingere a arzătorului în regim de apă caldă menajeră	0 = anticalcar (oprire la > 67°C) 1 = + 4°C /reglare	0
254			Postcirculare și postventilare după o captare apă caldă menajeră	0 = OPRIT 1 = PORNIT	0
			OFF = 3 minute de postcirculare și postventilare după o captare de apă caldă menajeră dacă temperatura măsurată în centrala termică o impune. ON = întotdeauna activat la 3 minute de postcirculare și de postventilare după o captare de apă caldă menajeră.		
420			Domeniul de temperaturi zona 1	0 = de la 20 până la 45°C (temperatură joasă) 1 = de la 35 până la 82°C (temperatură înaltă)	1
			selectare pe baza tipologiei instalației		
421			Selectare tip de termoreglare de bază în funcție de perifericele conectate	0 = temperatură de tur fixă 1 = dispozitiv On/Off 2 = numai sonda de interior 3 = numai sonda de exterior 4 = sonda de interior și sonda externă	1
422			Curba de termoreglare	de la 1.0 până la 3.5 (temperatură înaltă) de la 0.2 până la 0.8 (temperatură joasă)	1.5 0.6
<p>În caz de utilizare a sondei exterioare, centrala termică calculează temperatura de tur cea mai potrivită ținând cont de temperatura exterioară și de tipul de instalație. Tipul de curbă trebuie să fie ales în funcție de tipul de emițător al instalației și de izolația locuinței.</p>					

meniu	submeniu	parametru	descriere	valoare	reglaj din uzină
423			Decalare paralela curba temp.	de la - 7 până la 7 (temperatură înaltă) da - 14 a + 14 (temperatură joasă)	0 0
			Pentru a adapta curba termică la nevoile instalației, este posibil să decațați paralel curba astfel încât să modificați temperatura de tur calculată și deci temperatura ambientă. <i>Prin accesarea parametrului este posibil să deplasăm paralel curba de caldura. Fiecare pas corespunde cu o creștere/ descreștere a temperaturii agentului termic de 1 ° C cu respectarea valorii tinta setate :</i> Atenție! Fără acces la parametrul poate fi deplasat curbe paralele prin 2 chei "+" și "-". Valoare deplasării poate fi citita pe display de la -7 la +7. - 1 ° C pentru dispozitivele de temperatura inalta - 2 ° C pentru dispozitivele de joasa temperatura.		
424			Influenta proportionala ambient	de la 0 până la + 20	20
			dacă reglarea = 0, temperatura măsurată de sonda ambientă nu afectează calculul reglării. Dacă reglarea = 20, temperatura măsurată are o influență maximă asupra reglării.		
425			Reglare temperatură maximă încălzire zona 1	de la 35 până la 82 °C	82
				dacă parametrul 420 = 1	
				de la 20 până la 45 °C	45
426			Reglare temperatură minimă încălzire zona 1	dacă parametrul 420 = 0	
				de la 35 până la 82 °C	35
				de la 20 până la 45 °C	20
dacă parametrul 420 = 0					
822			Viteză ventilator (x100)rot/min		
827			% modulare pompa		
832			Temperatură retur încălzire (°C)		
842			Temperatură intrare apă caldă menajeră solară (°C)		
			Activat exclusiv cu kitul solar conectat sau cu recipient extern		

Instrucțiuni pentru deschiderea carcasei și controlarea interiorului centralei

Înainte de a executa o operație pe cazan, decuplați-l de la alimentarea electrică, închizând întrerupătorul bipolar extern și robinetul de gaz. Pentru a avea acces în interiorul cazanului este necesar să:

1. îndepărtați carterul extrăgându-l din locaș (a);
2. deșurubați cele două șuruburi de pe panoul frontal (b), să îl trageți în față și să îl desprindeți din cârligele superioare (c - d).

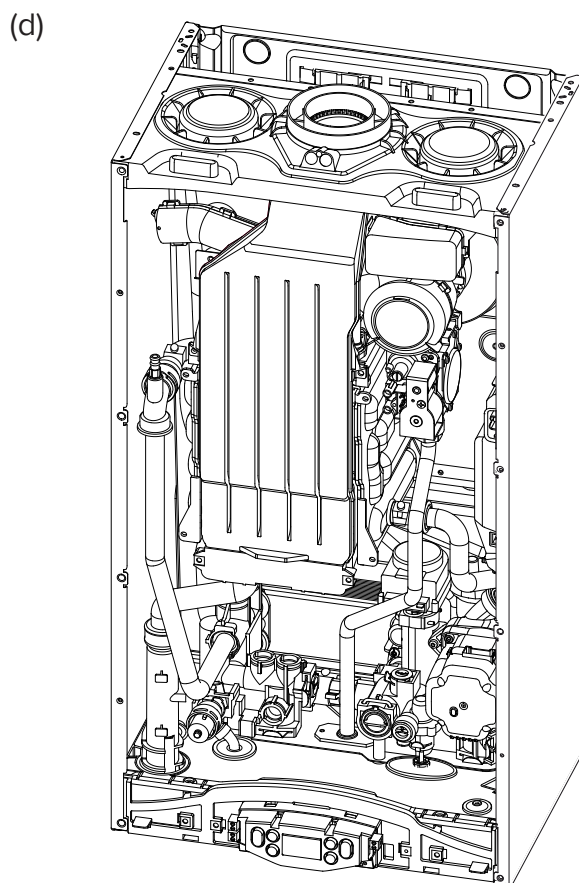
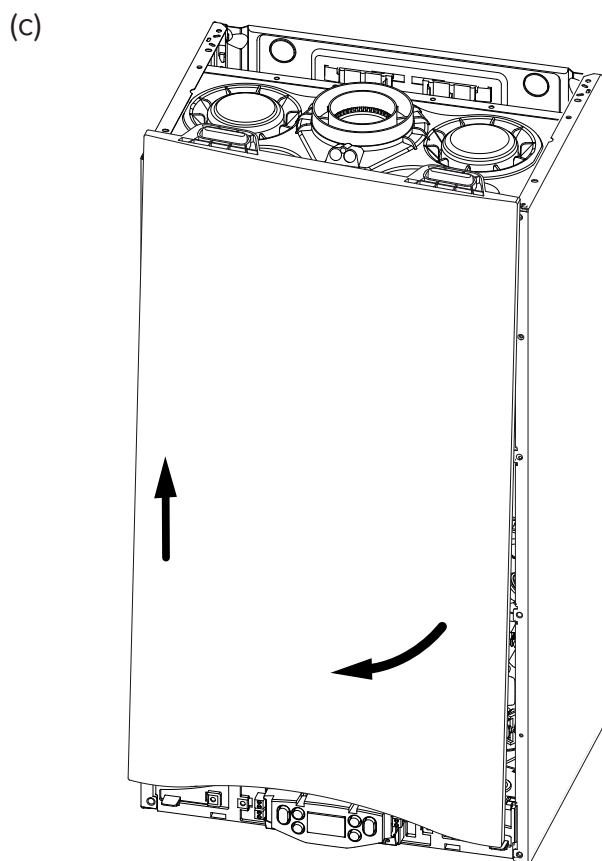
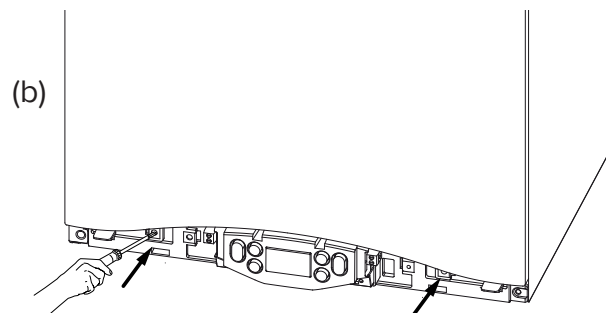
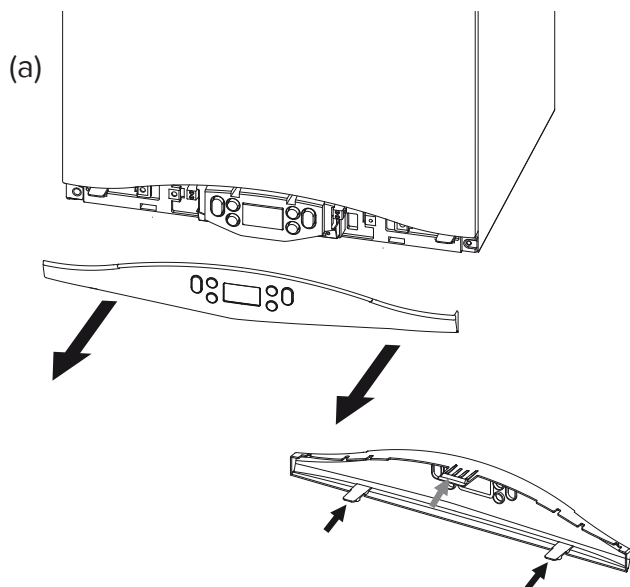

Întreținerea (verificarea, revizia) este esențială pentru siguranța, buna funcționare și durata centralei.

Se efectuează în baza celor prevăzute de normele în vigoare.

Se recomandă efectuarea periodică a analizei gazelor arse (combustiei) pentru a controla randamentul și emisiile de substanțe poluante, în conformitate cu normele în vigoare.

Înainte de începerea operațiunilor de întreținere:

- deconectați electric centrala și așezați întrerupătorul bipolar extern în poziția OFF
- închideți robinetul de gaz și robinetele de apă ale instalațiilor termice și sanitare;

La sfârșit se redau (se reiau) reglările inițiale.

Note generale

Este recomandabil, să se efectueze asupra aparatului, cel puțin o dată pe an, următoarele controale (verificări):

1. Controlul garniturilor de izolare (susținere) pe partea de apă cu eventuala înlocuire a garniturilor și redarea etanșeității.
2. Controlul garniturilor de izolare pe partea de gaz cu eventuala înlocuire a garniturilor și redarea etanșeității.
3. Controlul cu ochiul liber al stării în ansamblu a aparatului.
4. Ca urmare a verificării de la punctul 3, eventuala demontare și curățarea camerei de combustie
- 5. Curățarea schimbătorului principal de căldură.**
6. Verificarea funcționării sistemelor de siguranță încălzire:
 - siguranță temperatura limită.
7. Verificarea funcționării sistemelor de siguranță pe partea de gaz:
 - siguranță lipsă gaz sau flacără (ionizare).
8. Controlul eficienței producției de apă menajeră (verificarea debitului și a temperaturii).
9. Controlul general al funcționării aparatului.
10. Îndepărtarea oxidului de la electrozodul de ionizare cu ajutorul unei bucati de panza aspra (NU se va folosi smirghel!)

Prezența oxidului de pe schimbătorul de căldură nu afectează performanța cazanului. Dacă vă simțiți nevoia de a curăța schimbătorul de căldură, urmați pașii de mai jos.

Curățarea schimbătorului primar

Vă conectați la schimbătorul de căldură primar prin eliminarea arzător - vezi Fig. Schimbătorul de căldură se curăță cu o perie nemetalică și cu un aspirator. NU vor utiliza lichide acide sau detergent.

Atenție!

Este obligatoriu pentru a înlocui garnitura (vezi figura) de fiecare dată când arzătorul este eliminat.

De asemenea, curățați conducta de fum (situat în fața schimbătorului de căldură) înainte de montare.

În timpul îndepărtării sifonului, se prevede utilizarea unui container adecvat pentru colectarea condensatului care se poate scurge din cazan

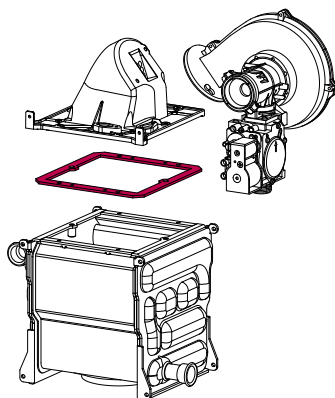

Curățare sifon

Se ajunge la sifon evitând vasul de condens situat în partea de jos. Spălarea poate fi făcută cu apă și detergent.

Remontați vasul recuperatorului de condens în locașul său.

NB: ÎN CAZ DE NEUTILIZARE PRELUNGITĂ A APARATULUI, SIFONUL TREBUIE UMPLUT ÎNAINTE DE O NOUĂ PORNIRE.

LIPSA APEI ÎN SIFON ESTE PERICULOASĂ ȘI POATE ANTRENA IEȘIREA FUMULUI ÎN ATMOSFERĂ.

Proba de funcționare

După ce ați efectuat operațiunile de întreținere și verificare, reumpleți circuitul de încălzire la presiune de circa 1,0 bar și aerisiți instalația. Reumpleți și instalația de apă menajeră.

- Puneți în funcțiune aparatul.
- Dacă este necesar aerisiți din nou instalația de încălzire.
- Verificați setările și buna funcționare a tuturor dispozitivelor de comandă, reglare și control.
- Verificați izolarea (etanșeitatea) și buna funcționare a instalației de evacuare gaze arse / alimentare aer necesar arderii (comburent).

Operațiuni de golire instalație

Golirea instalației de încălzire trebuie efectuată în modul următor:

- opriți (stingeți) centrala și așezați întrerupătorul bipolar extern în poziția OFF și închideți robinetul de gaz;
- slăbiți (desfaceți) valva automata de evacuare aer;
- deschideți robinetul de evacuare al instalației strângând apa care se scurge într-un rezervor pentru apă;
- evacuați de la punctele cele mai de jos ale instalației (unde sunt prevăzute).

Dacă este prevăzut ca instalația să se țină oprită în zonele unde temperatura ambient poate coborî în perioada de iarnă sub 0°C, este recomandabil să se adauge lichid antigel în apa din instalația de încălzire pentru a evita golirile repetate; în cazul folosirii unui astfel de lichid, contactați Serviciul Central ARISTON pentru orice informații suplimentare cu privire la produsele cele mai potrivite pentru a utiliza.

Verificați în mod periodic pH-ul amestecului apă – antigel (între 7 și 8) din circuitul centralei și înlocuiți amestecul atunci când valoarea măsurată este mai mică decât limita prescrisă de producător.

NU AMESTECAȚI TIPURI DIFERITE DE ANTIGEL.

Constructorul nu este responsabilă pentru defecțiunile cauzate aparatului sau instalației și provocate din cauza folosirii de substanțe antigel sau aditivi neadecvați.

Golirea instalației sanitare

Ori de câte ori există pericolul de îngheț, trebuie golită instalația sanitară în felul următor:

- Închideți robinetul de la rețeaua de apă,
- deschideți toate robinetele de apă caldă și rece,
- goliți de la punctele de jos (unde sunt prevăzute).

ATENȚIE

Goliți componentele ce ar putea conține apă caldă, activând eventualele ventile de evacuare, înainte de manevrarea lor.

Efectuați defundarea (dez-incrustare) de calcar a componentelor respectând specificațiile din fișa de siguranță a produsului utilizat, aerisind ambientul, folosind echipament de protecție, evitând să amestecați produse diferite, protejând aparatul și obiectele înconjurătoare.

Închideți ermetic deschiderile folosite pentru a efectua citirea presiunii gazului sau a reglărilor de gaz.

Asigurați-vă că duza este compatibilă cu gazul de alimentare.

În cazul în care se simte miros de ars sau se vede ieșind fum din aparat sau se simte miros puternic de gaz, întrerupeți alimentarea electrică, închideți robinetul de gaz, deschideți ferestrele și informați tehnicianul.

Informații pentru utilizator

Informați utilizatorul cu privire la modalitățile de funcționare ale instalației.

În special, livrați utilizatorului toate manualele de instrucțiuni și avertizați-l să le păstreze împreună cu aparatul.

Avertizați utilizatorul să:

- Controleze periodic presiunea apei în instalație; informați-l cu privire la umplerea instalației cu apă și la aerisirea caloriferelor.
- Controleze și să regleze temperatura precum și să comande dispozitivele de reglare, în scopul gestionării economice și corecte ale instalației.
- Execute, conform normelor, operațiile de întreținere ale instalației.
- Nu modifice, în nici un caz, valorile setate, de alimentare cu aer necesar arderii și de evacuare a gazelor de ardere.

Eliminarea și reciclarea cazanului .

Produsele noastre sunt proiectate și fabricate pentru cea mai mare a componentelor din materiale reciclabile

Cazanul și accesoriile sale trebuie eliminate în mod corespunzător și materialele diferite diferențiate, acolo unde este posibil.

Ambalajul utilizat pentru transportul cazanului trebuie eliminat de instalator/dealer.

ATENȚIE :

Reciclarea și eliminarea cazanului și a accesoriilor trebuie făcută conform normelor și reglementărilor în vigoare .

Placa de timbru caracteristici

1						2					
3				4		5					
						6					
						7					
8						MAX		MIN			
9		12		Q		14					
		13		P _{60/80°C}		15					
10		11				16		17		18	
										20	
						19				21	
										22	

1. Marca
2. Producător
3. Mode- Nr de serie
4. Cod comercial
5. Nr omologare
6. Țări de destinație – categorie gaz
7. Predispunere Gaz
8. Tip instalație
9. Date electrice
10. Presiune maximă sanitară
11. Presiune maximă încălzire
12. Tip cazan
13. Clasă NOx / Eficiență
14. Capacitate termică max – min
15. Putere termică max – min
16. Debit specific
17. Calibrare putere cazan
18. Debit nominal în circ.sanitar
19. Gaz utilizabil
20. Temperatura ambiantă minimă de funcționare
21. Temperatura maximă încălzire
22. Temperatura maximă circ. sanitar





NOTĂ GEN.	Model	HS PREMIUM		
		24 EU	30 EU	
NOTĂ GEN.	Certificat CE (pin)	0085CO0349		
	Tip centrală termică	B23, B23p, B33 C13(x), C23, C33(x), C43(x), C53(x), C63(x) C83(x), C93(x)		
CAPACITĂȚI ENERGETICE	Putere calorică nominală max/min (Pci) Qn	kW	23,5/5,5	29,0/6,0
	Putere calorică nominală max/min (Pcs)..... Qn	kW	26,1/6,1	32,2/6,7
	Putere calorică nominală apă caldă menajeră max/min (Pci) Qn	kW	23,5 5,5	29,0/6,0
	Putere calorică nominală apă caldă menajeră max/min (Pcs) Qn	kW	26,1/6,1	32,2/6,7
	Putere utilă max/min (80°C-60°C)..... Pn	kW	22,9/5,3	28,4/5,8
	Putere utilă max/min (50°C-30°C)..... Pn	kW	24,4/5,9	30,2/6,4
	Putere utilă max/min apă caldă menajeră Pn	kW	23,0/5,3	28,4/5,8
	Randament de ardere (la coșul de fum)	%	97,9	98,0
	Randament la puterea calorică nominală (60/80°C) Hi/Hs	%	97,5/88,0	97,8/88,1
	Randament la puterea calorică nominală (30/50°C) (condensare) Hi/Hs	%	103,9/93,5	104,0/93,7
	Randament la 30 % la 30°C (condensare) Hi/Hs	%	108,3/97,5	108,0/97,25
	Randament la puterea calorică minimă (60/80°C) Hi/Hs	%	96,1/86,5	96,0/86,4
	Stele de Randament (dir. 92/42/EEC)	stea	****	****
	Clasa Sedbuk		A	A
	Pierdere la oprire ($\Delta T = 50^{\circ}C$)	%	0,2	0,1
	Pierdere la nivelul coșului de fum cu arzătorul în funcțiune	%	2,2	2,2
EMISII	Presiune aer disponibilă	Pa	100	100
	Clasă Nox	clasa	5	5
	Temperatură fum (G20) (80°C-60°C)	°C	65	61
	Conținut de CO2 (G20) (80°C-60°C)	%	9,4	9,4
	Conținut de O2 (G20) (80°C-60°C)	%	3,8	3,8
	Debit maxim fum (G20) (80°C-60°C)	Kg/h	37,2	46,0
	Exces de aer (80°C-60°C)	%	22	22
CIRCUIT ÎNCĂLZIRE	Presiune de umflare vas de expansiune	bar	1	1
	Presiune maximă de încălzire	bar (Pa)	0,3 (3)	0,3 (3)
	Capacitate vas de expansiune	l	8	8
	Temperatură de încălzire min/max (plajă temperatură înaltă)	°C	35 / 82	35 / 82
	Temperatură de încălzire min/max (plajă temperatură joasă)	°C	25 / 45	25 / 45
CIRCUIT APĂ CALDĂ MENAJERĂ	Temperatură apă caldă menajeră min/max	°C	36 / 60	36 / 60
	Debit specific apă caldă menajeră ($\Delta T=30^{\circ}C$)	l/min	10,5	13,2
	Cantitate de apă caldă $\Delta T=25^{\circ}C$	l/min	13,1	16,3
	Cantitate de apă caldă $\Delta T=35^{\circ}C$	l/min	9,4	11,6
	Stea confort apă caldă menajeră (EN13203)	stea	***	***
	Debit minim de apă caldă	l/min	>2	>2
	Presiune apă caldă menajeră max/min	bar (Pa)	0,7/0,03 (7/0,3)	0,7/0,03 (7/0,3)
ELECTRICĂ	Tensiune/frecvență de alimentare	V/Hz	230 - 50	230 - 50
	Putere electrică absorbită totală	W	80	85
	Temperatură ambiantă minimă de utilizare	°C	+5	+5
	Nivel de protecție a instalației electrice	IP	X5D	X5D
	Greutate	kg	25	27

DATE TEHNICE

Date ErP - EU 813/2013

Modello:		HS PREMIUM	
		24 EU	30 EU
Cazan cu condensare:	da/nu	da	da
Instalație de încălzire cu funcție dublă:	da/nu	da	da
Cazan de tip B1:	da/nu	nu	nu
Instalație cu cogenerare pentru încălzirea incintelor	da/nu	nu	nu
Apparecchio a bassa temperatura	da/nu	nu	nu
Date de contact (Denumirea și adresa producătorului sau a reprezentantului său autorizat.)		ARISTON THERMO S.p.A. Viale A. Merloni 45 60044 FABRIANO AN - ITALIA	
ErP INCALZIRE			
Puterea termică nominală P_n	kW	23	28
La putere termică nominală și regim de temperatură ridicată P_4	kW	23,0	28,4
La 30 % din puterea termică nominală și regim de temperatură scăzută (temperatura retur 30°C) P_1	kW	6,9	8,52
Randamentul energetic sezonier aferent încălzirii incintelor η_5	%	92	92
Randamentul util la putere termică nominală și regim de temperatură ridicată η_4	%	88,0	88,1
Randamentul util la 30 % din puterea termică nominală și regim de temperatură scăzută (temperatura retur 30°C) η_1	%	97,6	97,3
ErP APĂ CALDĂ MENAJERĂ			
Profilul de sarcină declarat		XL	XL
Randamentul energetic aferent încălzirii apei η_{wh}	%	85	84
Consumul zilnic de energie electrică Q_{elec}	kWh	0,149	0,173
Consumul zilnic de combustibil Q_{fuel}	kWh	23,053	23,124
CONSUMUL AUXILIAR DE ENERGIE ELECTRICĂ			
În sarcină totală e_{max}	kW	0,034	0,037
În sarcină parțială e_{min}	kW	0,014	0,013
În modul standby P_{SB}	kW	0,005	0,005
ALȚI PARAMETRI			
Pierdere de căldură în standby P_{stby}	kW	0,053	0,054
Consumul de energie electrică al arzătorului de aprindere P_{ign}	kW	0,000	0,000
Nivelul de putere acustică, în interior L_{WA}	dB	50	51
Emisii de oxizi de azot NOx	mg/kWh	37	64

FIȘĂ A PRODUSULUI - EU 811/2013

Marca		ARISTON	
Model:		HS PREMIUM EU	
		24 EU	30 EU
Profilul de sarcină declarat		XL	XL
Clasa de randamentul energetic sezonier aferent încălzirii incintelor			
Clase de randament energetic aferent încălzirii apei			
Puterea termică nominală P_n	kW	23	28
Consumul anual de energie QHE	GJ	47	57
Consumul anual de energie electrică AEC	kWh	33	38
Consumul anual de combustibil AFC	GJ	18	18
Randamentul energetic sezonier aferent încălzirii incintelor η_5	%	92	92
Randamentul energetic aferent încălzirii apei η_{wh}	%	85	84
Nivelul de putere acustică, în interior L_{WA}	dB	50	51

2015 811/2013

Instrucțiuni pentru completarea etichetei pentru pachetele de instalație de încălzire incintelor (sau încălzire cu funcție dublă), regulator de temperatură și dispozitiv solar.

1. denumirea sau marca comercială a comerciantului și/sau a furnizorului;
2. identificatorul de model al comerciantului și/sau al furnizorului;
3. clasa de randament energetic sezonier aferent încălzirii incintelor a instalației pentru încălzirea incintelor, deja incarcate;
4. clasele de randament energetic sezonier aferent încălzirii incintelor și de randament energetic aferent încălzirii apei ale instalației de încălzire cu funcție dublă, deja incarcate;
5. Indicarea posibilității de a include un colector solar, un rezervor de apă caldă, un regulator de temperatură și/sau o instalație suplimentară pentru încălzirea incintelor în pachetul de instalație pentru încălzirea incintelor, regulator de temperatură și dispozitiv solar;
6. clasa de randament energetic sezonier aferent încălzirii incintelor a pachetului de instalație pentru încălzirea incintelor, regulator de temperatură și dispozitiv solar, determinat în concordantă cu figura 1 din paginile următoare.
Vârful săgeții care conține clasa de randament energetic sezonier aferent încălzirii incintelor a pachetului de instalație pentru încălzirea incintelor, regulator de temperatură și dispozitiv solar trebuie să se afle la aceeași înălțime cu vârful săgeții pe care figurează clasa de randament energetic corespunzătoare.
7. clasa de randament energetic sezonier aferent încălzirii incintelor a pachetului de instalație de încălzire cu funcție dublă, regulator de temperatură și dispozitiv solar, determinat în concordantă cu figura 1 din paginile următoare.
Vârful săgeții care conține clasa de randament energetic sezonier aferent încălzirii incintelor a pachetului de instalație de încălzire cu funcție dublă, regulator de temperatură și dispozitiv solar trebuie să se afle la aceeași înălțime cu vârful săgeții pe care figurează clasa de randament energetic corespunzătoare.

DATE TEHNICE

PACHETE DE INSTALAȚIE DE ÎNCĂLZIRE CU FUNCȚIE DUBLĂ, REGULADOR DE TEMPERATURĂ ȘI DISPOZITIV SOLAR

Fișa pentru pachetele de instalație de încălzire cu funcție dublă, regulator de temperatură și dispozitiv solar trebuie să conțină elementele prevăzute la literele (a) și (b):

a) elementele prevăzute în figura 1 pentru evaluarea randamentului energetic sezonier aferent încălzirii incintelor al unui pachet de instalație de încălzire cu funcție dublă, regulator de temperatură și dispozitiv solar, inclusiv următoarele informații:

- I: valoarea randamentului energetic sezonier aferent încălzirii incintelor al instalației de încălzire cu funcție dublă preferențiale, exprimată în %;
- II: factorul de ponderare a puterii termice a instalațiilor de încălzire preferențiale și suplimentare din cadrul unui pachet, (vezi REGULAMENTUL DELEGAT (UE) NR. 811/2013 - anexa IV - 6.a);
- III: valoarea expresiei matematice: $294/(11 \cdot Prated)$, unde Prated se referă la instalația de încălzire cu funcție dublă preferențială;
- IV: valoarea expresiei matematice $115/(11 \cdot Prated)$, unde Prated se referă la instalația de încălzire cu funcție dublă preferențială;

în plus, pentru instalațiile de încălzire cu pompă de căldură cu funcție dublă preferențiale:

- V: valoarea diferenței dintre randamentele energetice sezoniere aferente încălzirii incintelor în condiții climatice medii și mai reci, exprimată în %;
- VI: valoarea diferenței dintre randamentele energetice sezoniere aferente încălzirii incintelor în condiții climatice mai calde și medii, exprimată în %;

b) elementele prevăzute în figura 5, pentru evaluarea randamentului energetic aferent încălzirii apei al unui pachet de instalație de încălzire cu funcție dublă, regulator de temperatură și dispozitiv solar, unde trebuie incluse următoarele informații:

- I: valoarea randamentului energetic aferent încălzirii apei al instalației de încălzire cu funcție dublă, exprimată în %;
- II: valoarea expresiei matematice $(220 \cdot Q_{ref})/Q_{nonsol}$, unde Q_{ref} se ia din anexa VII - tabelul 15 REGULAMENTUL DELEGAT (UE) NR. 811/2013, iar Q_{nonsol} din fișa de produs a dispozitivului solar pentru profilul de sarcină declarat M, L, XL și XXL al instalației de încălzire cu funcție dublă;
- III: valoarea expresiei matematice $(Q_{aux} \cdot 2,5)/(220 \cdot Q_{ref})$, exprimată în %, unde Q_{aux} se ia din fișa de produs a dispozitivului solar, iar Q_{ref} din anexa VII - tabelul 15 REGULAMENTUL DELEGAT (UE) NR. 811/2013 pentru profilul de sarcină declarat M, L, XL și XXL.

Figura 1

Randamentul energetic sezonier aferent încălzirii incintelor al cazanului	① <input type="text"/> %
Regulator de temperatură <i>Din fișa regulatorului de temperatură</i>	+ <input type="text"/> %
Clasa I = 1%, II = 2%, III = 1,5%, IV = 2%, V = 3%, VI = 4%, VII = 3,5%, VIII = 5%	
Cazan suplimentar <i>Din fișa cazanului</i>	± <input type="text"/> %
Randamentul energetic sezonier aferent încălzirii incintelor (în %)	
$(\text{input} - 'I') \times 0,1 =$	
Contribuție solară - <i>Din fișa dispozitivului solar</i>	+ <input type="text"/> %
Dimensiunea colectorului (în m ²)	
Volumul rezervorului (în m ³)	
Randamentul colectorului (în %)	
Clasa rezervorului A* = 0,95, A = 0,91, B = 0,86, C = 0,83, D-G = 0,81	
$('III' \times \text{input} + 'IV' \times \text{input}) \times 0,9 \times (\text{input} / 100) \times \text{input} =$	
Pompă de căldură suplimentară <i>Din fișa pompei de căldură</i>	+ <input type="text"/> %
Randamentul energetic sezonier aferent încălzirii incintelor (în %)	
$(\text{input} - 'I') \times 'II' =$	
Contribuție solară și pompă de căldură suplimentară	- <input type="text"/> %
Alegeți valoarea mai mică	
$0,5 \times \text{input} \text{ SAU } 0,5 \times \text{input} =$	
Randamentul energetic sezonier aferent încălzirii incintelor al pachetului	⑦ <input type="text"/> %
Clasa de randament energetic sezonier aferent încălzirii incintelor al pachetului	
<div style="border: 1px solid black; padding: 10px; display: flex; justify-content: space-around; align-items: center;"> <div style="text-align: center;"> <input type="checkbox"/> G G <small>< 30%</small> </div> <div style="text-align: center;"> <input type="checkbox"/> F F <small>≥ 30%</small> </div> <div style="text-align: center;"> <input type="checkbox"/> E E <small>≥ 34%</small> </div> <div style="text-align: center;"> <input type="checkbox"/> D D <small>≥ 36%</small> </div> <div style="text-align: center;"> <input type="checkbox"/> C C <small>≥ 75%</small> </div> <div style="text-align: center;"> <input type="checkbox"/> B B <small>≥ 82%</small> </div> <div style="text-align: center;"> <input type="checkbox"/> A A <small>≥ 90%</small> </div> <div style="text-align: center;"> <input type="checkbox"/> A⁺ A⁺ <small>≥ 98%</small> </div> <div style="text-align: center;"> <input type="checkbox"/> A⁺⁺ A⁺⁺ <small>≥ 125%</small> </div> <div style="text-align: center;"> <input type="checkbox"/> A⁺⁺⁺ A⁺⁺⁺ <small>≥ 150%</small> </div> </div>	
Cazan și pompă de căldură suplimentară instalate cu emițătoare de căldură la temperatură scăzută, la 35°C?	⑧ <input type="text"/> + (50 x 'II') = <input type="text"/> %
<i>Din fișa pompei de căldură</i>	

Figura 5

Rendamentul energetic aferent încălzirii apei al instalației de încălzire cu funcție dublă

Profilul de sarcină declarat:

¹
 %

Contribuție solară - Din fișa dispozitivului solar

Electricitate auxiliară

$$(1,1 \times 'I' - 10\%) \times 'II' - 'III' - 'I' = + \text{} \%$$

Rendamentul energetic aferent încălzirii apei al pachetului în condiții climatice medii

³
 %

Clase de randament energetic aferent încălzirii apei a pachetului în condiții climatice medii

	<input type="checkbox"/>	<input type="checkbox"/>	<input type="checkbox"/>	<input type="checkbox"/>	<input type="checkbox"/>	<input type="checkbox"/>	<input type="checkbox"/>	<input type="checkbox"/>	<input type="checkbox"/>	
	G	F	E	D	C	B	A	A⁺	A⁺⁺	A⁺⁺⁺
<input type="checkbox"/> M	< 27 %	≥ 27 %	≥ 30 %	≥ 33 %	≥ 36 %	≥ 39 %	≥ 65 %	≥ 100 %	≥ 130 %	≥ 163 %
<input type="checkbox"/> L	< 27 %	≥ 27 %	≥ 30 %	≥ 34 %	≥ 37 %	≥ 50 %	≥ 75 %	≥ 115 %	≥ 150 %	≥ 188 %
<input type="checkbox"/> XL	< 27 %	≥ 27 %	≥ 30 %	≥ 35 %	≥ 38 %	≥ 55 %	≥ 80 %	≥ 125 %	≥ 160 %	≥ 200 %
<input type="checkbox"/> XXL	< 28 %	≥ 28 %	≥ 32 %	≥ 36 %	≥ 40 %	≥ 60 %	≥ 85 %	≥ 131 %	≥ 170 %	≥ 213 %

Randamentul energetic aferent încălzirii apei în condiții climatice mai reci sau mai calde

Mai reci: ³ - 0,2 x ² = %

Mai calde: ³ + 0,4 x ² = %

Este posibil ca randamentul energetic al pachetului de produse prevăzut în prezenta fișă să nu corespundă randamentului energetic real al acestuia, odată instalat într-o clădire, deoarece randamentul energetic este influențat de alți factori, cum sunt pierderea de căldură în sistemul de distribuție și dimensionarea produselor în raport cu mărimea și caracteristicile clădirii.



ITALIAN DESIGN

Ariston Thermo Romania srl
Polona Business Center, 68-72 Polona Street,
1st Floor 010505, 1st District, Bucharest

Phone: 004021-2319521
Fax: 004021-2319510
e-mail: service.ro@aristonthermo.com
www.ariston.com/ro

420010657000